

# Interliving Bad Serie 3715

**inter living**® Möbel für dich gemacht



**5** ★★★★★  
Jahre\*  
Hersteller  
Garantie

Interliving  
Bad Serie  
3715



## **Hochwertige Qualität**

Beste Verarbeitung und intelligente Funktionen machen aus Interliving-Produkten langlebige Begleiter. Ob Farbe, Material oder Funktion – Interliving-Möbel bieten Ihnen zahlreiche Individualisierungs-Möglichkeiten für höchste Qualitätsansprüche.

## **5 Jahre Garantie**

Interliving-Produkte im Möbelbereich werden nach den RAL-Güterichtlinien der Deutschen Gütegemeinschaft Möbel e. V. produziert. Sie erhalten Garantie auf Materialbeschaffenheit sowie fachgerechte Verarbeitung aller Interliving-Möbel.



Interliving  
Bad Serie  
3715



## Merkmale und Besonderheiten

- Kompaktes Badmöbelprogramm mit großer Planungsvielfalt, ideal für kleine Bäder und Gästebäder
- Zeitlos modernes Design mit klarer Linienführung und reduzierter Farbwelt für ein ruhiges, elegantes Badambiente
- Große Auswahl mit 15 hochwertigen Aufsatzwaschtischen sowie verschiedenen Waschtischplatten, Dekoren und Griffvarianten für eine individuelle Badgestaltung
- Pflegeleichte Oberflächen mit Anti-Fingerprint-Beschichtung
- Moderner LED-Spiegel mit Touch-Dimmer, umlaufender Beleuchtung und flexibler Montage (hochkant oder quer)
- Durchdachte Stauraumlösungen mit verschiedenen Waschtischunterschrank, Türen oder Schubladen
- Wandhängende Montage für eine schwebende Optik und eine besonders einfache Bodenreinigung

# Interliving Bad Serie 3715

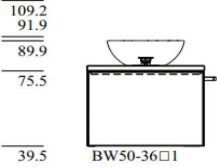
											
											
<p>Maße: B/H/T ca.</p> <p>Programm: 945 Easytouch          Preisgruppe: 4          Frontausführung: 970 Lacklaminat, Taupegrau          Korpusfarbe: 071 Taupegrau          Akzentfarbe:          Abdeckbodenfarbe: 205 Viking Oak          Wangenfarbe:          Regalfarbe:          Sockelfarbe:          Waschtischplattenkonsole:          Korpusausführung:          Griff: PTO          Bohrbild: Kein Griff</p> <p style="text-align: center;"><b>Vorzugskombination</b></p>											
Pos.	Stk.	Kurzbezeichnung	Typen-Nr.	Anschlag	Breite (mm)	Höhe (mm)	Tiefe (mm)	Beschreibung			Preis
	1	BW50-36	2709	L	500	360	350	Waschtischschrank, 1 Tür			
	1	PTO1-BS	6333					PTO mit Bohrschablone			
	1	87856	87856					Waschbecken Tamu 33, Keramik weiss glanz			
	1	ADB2538	25838		503	25	374	Waschtischplatte in Viking Oak			
	1	AP-AUS	9352					Ausschnitt in Arbeitsplatte			
<b>Gesamtwert Basis</b>											<b>339,-</b>
	1	SP-GRAYCE90	15203		900	600		Spiegel Grayce mit LED Bel.			
<b>Gesamtwert Spiegel</b>											<b>289,-</b>
	1	HTHS650	3320					Handtuchhalter f. Badmöbel, edelstahlfarbig #014			39,-
	1	17843	17843					WT Armatur, Kludi Puro Hoch, chrom			279,-
<small>Änderungen und Irrtümer vorbehalten!</small>											<small>*Preis je 100mm</small>

# 26 ZEITLOSE ELEGANZ



# Interliving Bad Serie 3715



# Interliving Bad Serie 3715

---

## **Klarheit durch elegante Simplizität.**

Unsere Produktlinie 3715 zeichnet sich durch eine aufmerksam gewählte Farbpalette und exquisite Aufsatzwaschtische aus, die harmonisch in jedes Raumkonzept integriert werden können. Die erlesene Auswahl an reduzierten Farben bietet eine zeitlose Eleganz in jedem Bad.

## **Flexible Planung.**

Unsere Auswahl an eleganten Aufbauwaschtischen verbindet Form und Funktion auf beeindruckende Weise. Egal ob modern-minimalistisch oder klassisch-elegant, die Produktlinie 3715 steht für die simple Badgestaltung in jedem Aspekt. Auch Planungen mit zwei Waschtischen sind problemlos möglich.

**04** | Unsere Möbelqualität

**05** | nBOX Schubkastensystem

**06** | Sortimentsübersicht 3715

**10** | Individuelle Gestaltung

**14** | Technische Informationen

**16** | Möbelkonfiguration

**82** | Beimöbel

**88** | Zubehör

## UNSERE MÖBELQUALITÄT

Das Materialportfolio der Produktlinie 3715 bietet eine Vielfalt von Qualitätsmerkmalen. Haptisch angenehme Fronten, langlebige und robuste Korpusse aus hochwertigen Materialien und eine modulare Planungsmöglichkeit.

**10**  
JAHRE  
KULANZ

### DOPPELTES VERSPRECHEN

Ein sicheres Gefühl ist uns viel wert: Um Sie noch besser unterstützen zu können, verdoppeln wir unsere Kulanzleistungszeit von 5 auf 10 Jahre. Diese umfassende Leistung gilt für alle von uns produzierten Möbel in den Bereichen Küche, Bad und Wohnen.

MADE IN GERMANY

### MADE IN GERMANY

Ausgesuchte Materialien, exzellente Verarbeitung, Perfektion bis ins Detail: Unsere Möbel werden nach höchsten Qualitätskriterien entwickelt und gefertigt.

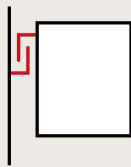

### WANDHÄNGEND MONTIERBAR

Alle Badezimmer-Waschtischränke sind serienmäßig mit einem Schwerlastbeschlag zur wandhängenden Montage ausgestattet.



### SENSYS SCHARNIERE

Alle Schränke besitzen die neueste Scharniertechnik. Dank der innovativen und langlebigen Silent System-Dämpfung schließen die Türen gleichmäßig und geräuschlos.



### IDEAL FÜR BADEZIMMER

Vorgezogene, verschraubte und beidseitig lackierte Rückwände sorgen für eine gute Luftzirkulation und sind deutlich weniger anfällig für Feuchtigkeit.





## DAS EXKLUSIVE SCHUBKASTENSYSTEM

Das innovative nBOX-Schubkastensystem setzt Maßstäbe im Interieur und bietet Premium-Design und -Technik zu attraktiven Preisen im Serienstandard.

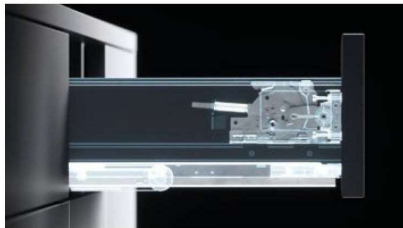

### MORE DESIGN.

Das nBOX-System im zeitlosen Schiefergrau sorgt für eine elegante Optik des gesamten Interieurs. Mit einer Zarge von gerade einmal 10,7 mm verbindet die nBOX eine schlanke und moderne Ästhetik mit hoher Stabilität. Die innovative Unterflurschiene ist unsichtbar verbaut und dank der einfachen Justage der nBOX ist ein präzises und gleichmäßiges Fugenbild garantiert.



### MORE COMFORT.

Das nBOX-Schubkastensystem überzeugt durch eine perfekt abgestimmte Dämpfung mit Selbsteinzug. Auch bei hoher Traglast bietet es einen sanften und komfortablen Lauf sowie eine hohe Seitenstabilität. Je nach Maß liegt die Gesamtbelastung zwischen 40 und 70 kg. Die grifflosen Möbel können mit der praktischen Push-to-open-Funktion für Schubkästen, Auszüge und Türen ausgestattet werden.



### MORE CHOICES.

Die nBOX ist optional mit Glasseite oder in geschlossener Auszugbox lieferbar. Design-Profile und Design-Cover bieten die Möglichkeit, das nBOX-Design individuell zu gestalten und farbliche Akzente zu setzen. Alle Cover und Profile können werkzeuglos mit einem Handgriff eingesetzt und ausgetauscht werden.

## SORTIMENTSÜBERSICHT 3715

Für Ihre Badplanung stehen Ihnen 9 Möbelbreiten zur Verfügung, die Sie frei mit den Aufsatzwaschtischen kombinieren können. Je nach Möbelbreite können Sie auch 2 Waschtische planen. Passend zu den Breiten erhalten Sie eine Auswahl an Spiegelschränken oder Spiegeln, Beimöbeln und Zubehör.

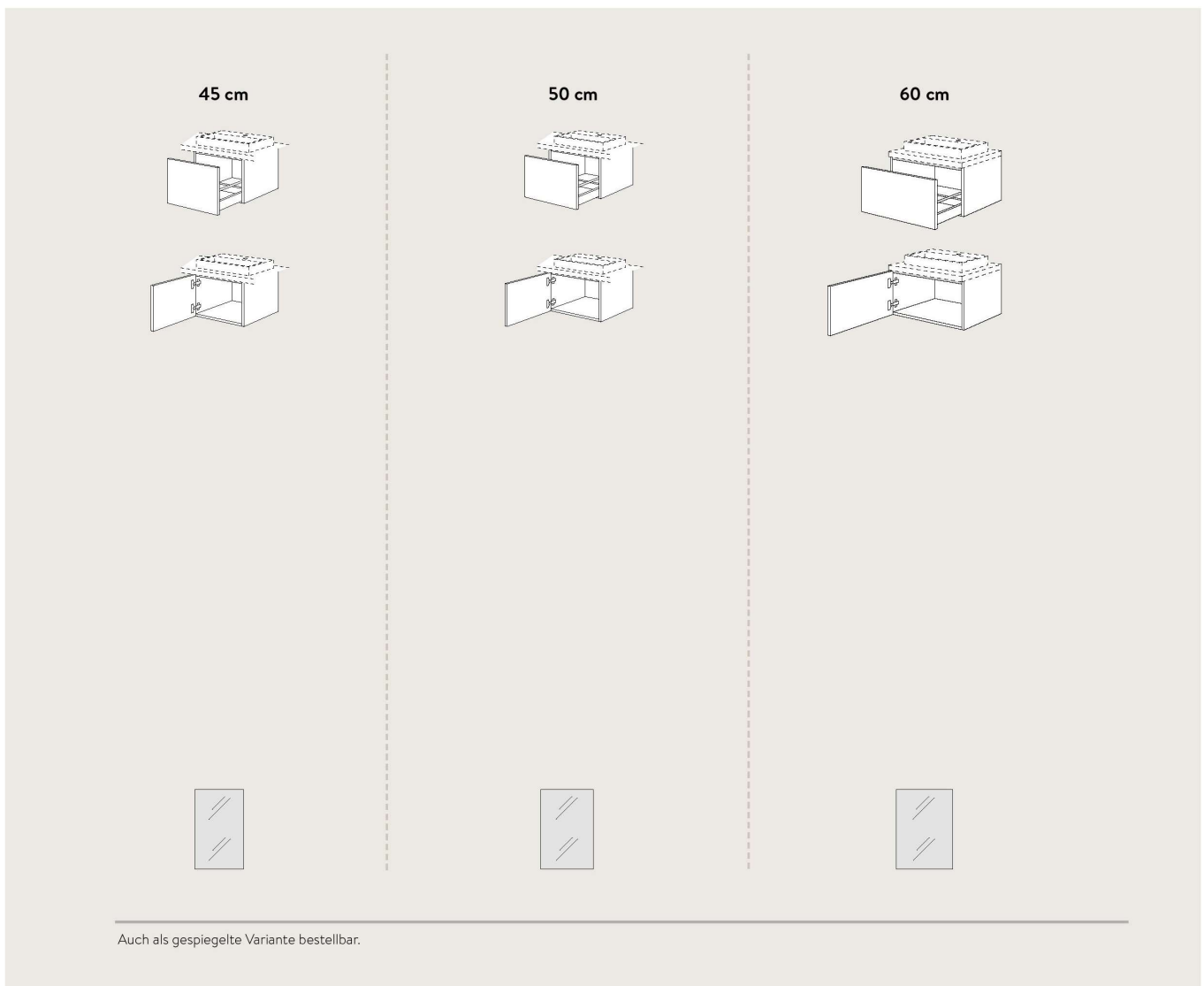
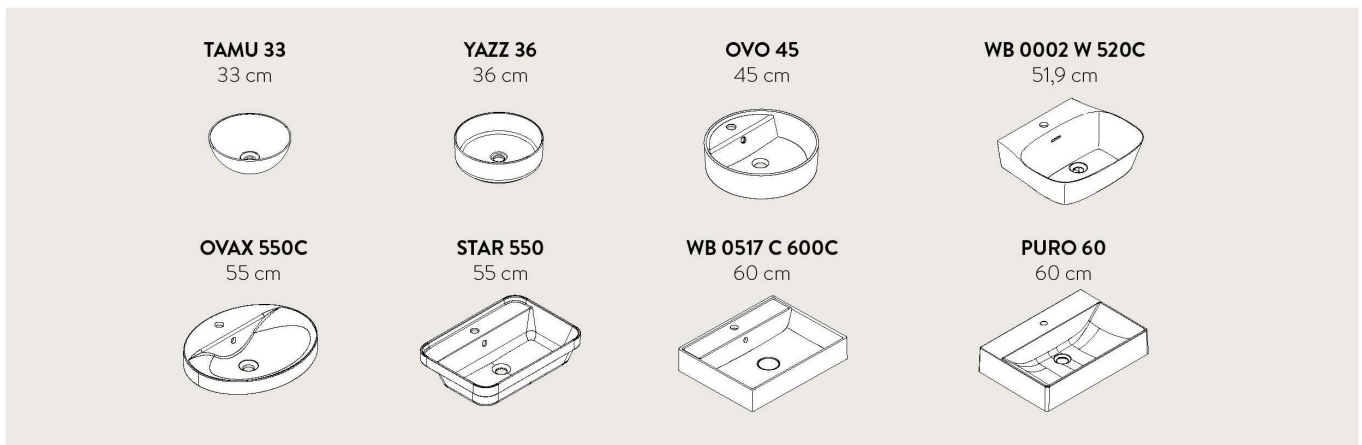

## WASCHTISCHE

Ihnen steht eine Auswahl von 15 Waschtischen in unterschiedlichen Breiten zur Verfügung.

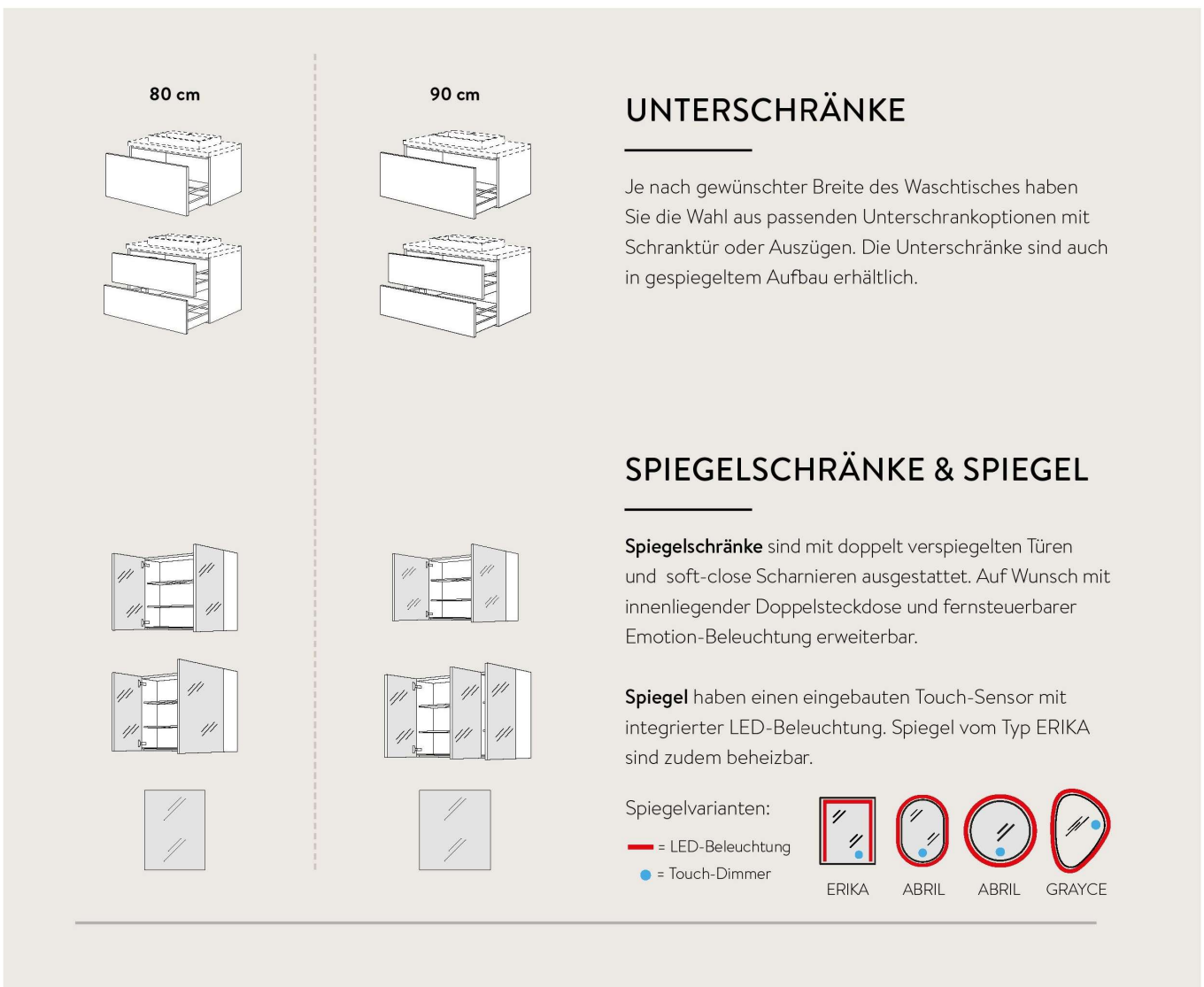
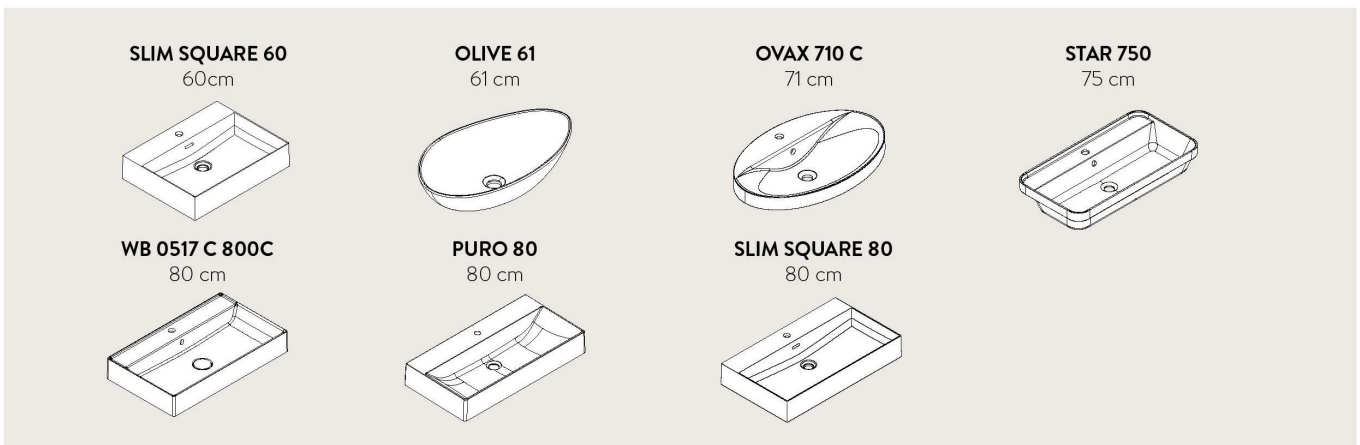

## UNTERSCHRÄNKE

Je nach gewünschter Breite des Waschtisches haben Sie die Wahl aus passenden Unterschränkoptionen mit Schranktür oder Auszügen. Die Unterschränke sind auch in gespiegeltem Aufbau erhältlich.

## SPIEGELSTRÄNKE & SPIEGEL

**Spiegelschränke** sind mit doppelt verspiegelten Türen und soft-close Scharnieren ausgestattet. Auf Wunsch mit innenliegender Doppelsteckdose und fernsteuerbarer Emotion-Beleuchtung erweiterbar.

**Spiegel** haben einen eingebauten Touch-Sensor mit integrierter LED-Beleuchtung. Spiegel vom Typ ERIKA sind zudem beheizbar.

Spiegelvarianten:

- = LED-Beleuchtung
- = Touch-Dimmer



ERIKA



ABRIL



ABRIL



GRAYCE

## SORTIMENTSÜBERSICHT 3715

Für Ihre Badplanung stehen Ihnen 9 Möbelbreiten zur Verfügung, die Sie frei mit den Aufsatzwaschtischen kombinieren können. Je nach Möbelbreite können Sie auch 2 Waschtische planen. Passend zu den Breiten erhalten Sie eine Auswahl an Spiegelschränken oder Spiegeln, Beimöbeln und Zubehör.

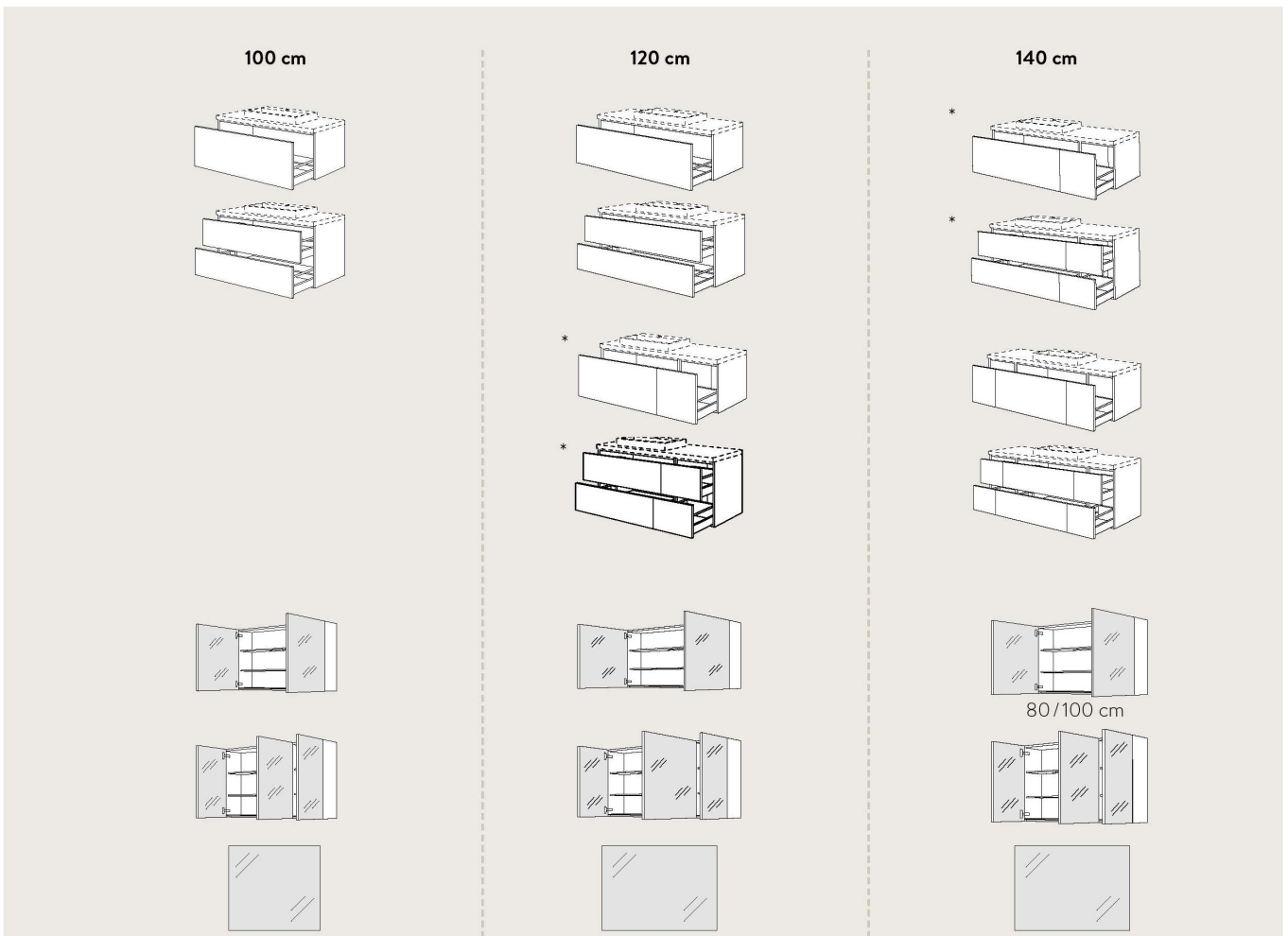
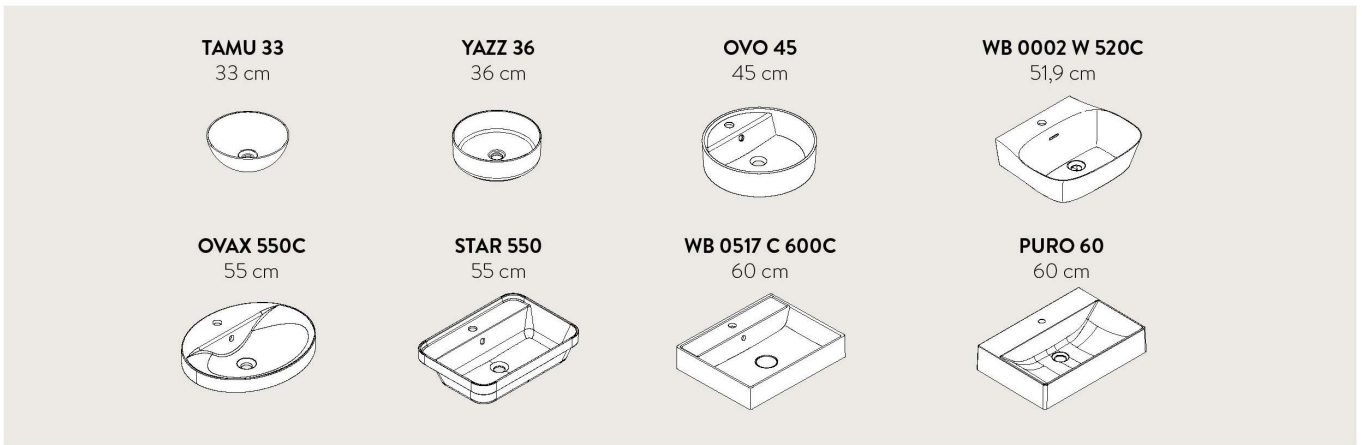

Auch als gespiegelte Variante bestellbar.

## WASCHTISCHE

Ihnen steht eine Auswahl von 15 Waschtischen in unterschiedlichen Breiten zur Verfügung.

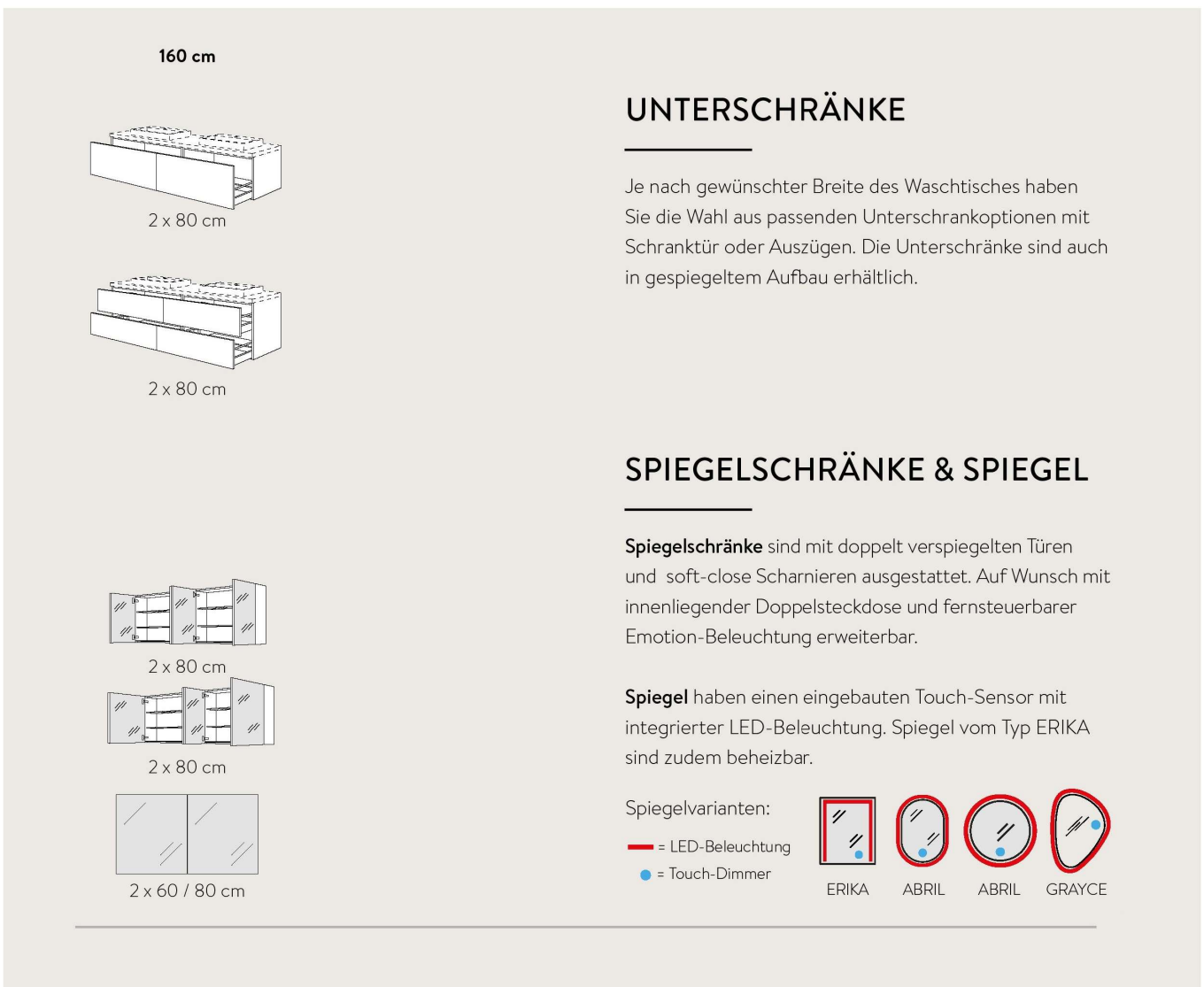
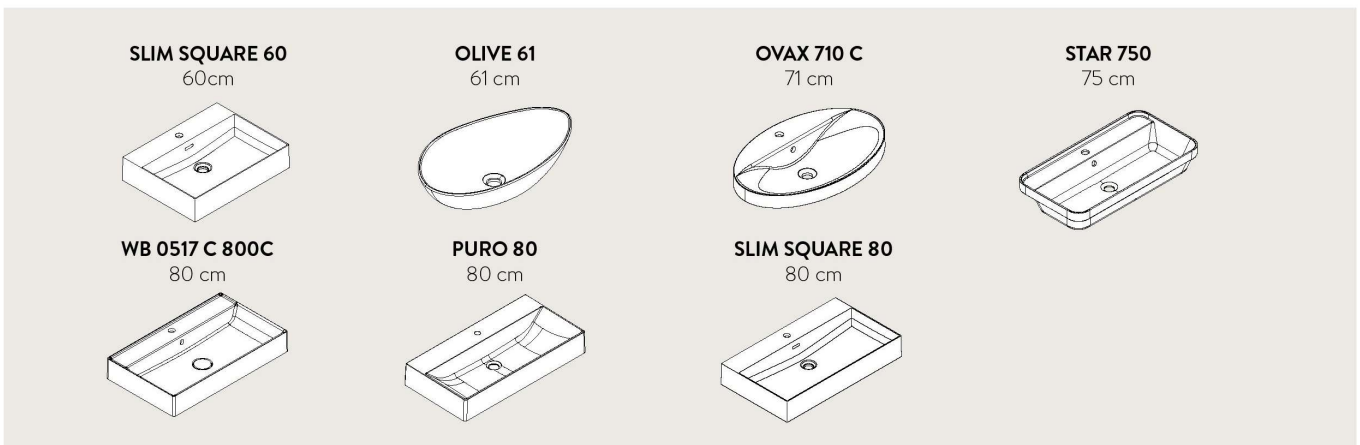

## UNTERSCHRÄNKE

Je nach gewünschter Breite des Waschtisches haben Sie die Wahl aus passenden Unterschränkoptionen mit Schranktür oder Auszügen. Die Unterschränke sind auch in gespiegeltem Aufbau erhältlich.

## SPIEGELSCHRÄNKE & SPIEGEL

**Spiegelschränke** sind mit doppelt verspiegelten Türen und soft-close Scharnieren ausgestattet. Auf Wunsch mit innenliegender Doppelsteckdose und fernsteuerbarer Emotion-Beleuchtung erweiterbar.

**Spiegel** haben einen eingebauten Touch-Sensor mit integrierter LED-Beleuchtung. Spiegel vom Typ ERIKA sind zudem beheizbar.

Spiegelvarianten:

- = LED-Beleuchtung
- = Touch-Dimmer



## INDIVIDUELLE GESTALTUNG

Hier finden Sie ein umfangreiches Sortiment an Waschtischen, Dekoren und Griffen.

### WASCHTISCHAUSFÜHRUNGEN



**Aufbauwaschtisch TAMU 33**  
Keramik, Weiß Hochglanz



**Aufbauwaschtisch YAZZ 36**  
Keramik, Weiß Hochglanz, inkl. Permanentventil mit keramischer Abdeckung



**Aufbauwaschtisch YAZZ 36**  
Keramik, Schwarz matt, inkl. Permanentventil mit keramischer Abdeckung



**Aufbauwaschtisch OVO 45**  
Keramik, Weiß Hochglanz mit Hahnlochbohrung und 1 Überlauf



**Aufbauwaschtisch OVO 45**  
Keramik, Schwarz Matt mit Hahnlochbohrung und 1 Überlauf



**Aufbauwaschtisch WB 0002 W 520C**  
Mineral Composite, Weiß Hochglanz mit Hahnlochbohrung und 1 Überlauf



**Aufbauwaschtisch OVAX 550C**  
Mineral Composite, Weiß Hochglanz mit Hahnlochbohrung und 1 Überlauf



**Aufbauwaschtisch STAR 550**  
Mineral Composite, Weiß Hochglanz mit Hahnlochbohrung und 1 Überlauf



**Aufbauwaschtisch WB 0517 C 600C**  
Mineral Composite, Weiß Hochglanz mit Hahnlochbohrung und 1 Überlauf



**Möbelwaschtisch PURO 60**  
Duratek®, Weiß matt mit Hahnlochbohrung, ohne Überlauf



**Möbelwaschtisch PURO 60**  
Duratek®, Schwarz matt mit Hahnlochbohrung, ohne Überlauf



**Aufbauwaschtisch SLIM SQUARE 60**  
Keramik, Weiß Hochglanz mit Hahnlochbohrung und 1 Überlauf



**Aufbauwaschtisch SLIM SQUARE 60**  
Keramik, Grau matt mit Hahnlochbohrung und 1 Überlauf



**Aufbauwaschtisch SLIM SQUARE 60**  
Keramik, Schwarz matt mit Hahnlochbohrung und 1 Überlauf



**Aufbauwaschtisch OLIVE 61**  
Keramik, Weiß Hochglanz ohne Amaturenbank und ohne Überlauf



**Aufbauwaschtisch OLIVE 61**  
Keramik, Schwarz matt  
ohne Amaturenbank und ohne Überlauf



**Aufbauwaschtisch OVAX 710C**  
Mineral Composite, Weiß Hochglanz mit  
Hahnlochbohrung und 1 Überlauf



**Aufbauwaschtisch STAR 750**  
Mineral Composite, Weiß Hochglanz mit  
Hahnlochbohrung und 1 Überlauf



**Aufbauwaschtisch WB 0517 C 800C**  
Mineral Composite, Weiß Hochglanz mit  
Hahnlochbohrung und 1 Überlauf



**Möbelwaschtisch PURO 80**  
Duratek®, Weiß matt mit  
Hahnlochbohrung, ohne Überlauf



**Möbelwaschtisch PURO 80**  
Duratek®, Schwarz matt mit  
Hahnlochbohrung, ohne Überlauf



**Aufbauwaschtisch SLIM SQUARE 80**  
Keramik, Weiß Hochglanz mit  
Hahnlochbohrung und 1 Überlauf



**Aufbauwaschtisch SLIM SQUARE 80**  
Keramik, Grau matt mit  
Hahnlochbohrung und 1 Überlauf



**Aufbauwaschtisch SLIM SQUARE 80**  
Keramik, Schwarz matt mit  
Hahnlochbohrung und 1 Überlauf

## WASCHTISCHPLATTENAUSFÜHRUNGEN | 16 mm & 25 mm

Auch als Regalfarben lieferbar.



193 Alpinweiß



133 Macchiato

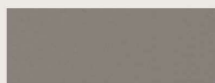

071 Taupegrau

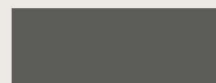

194 Schiefergrau

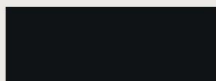

127 Schwarz



201 Beton Sand  
Nachbildung



330 Beton grau  
Nachbildung



354 Beton schiefergrau  
Nachbildung



378 Schwarzbeton  
Nachbildung



149 Beton Terragrau  
Nachbildung



198 Eiche Sierra  
Nachbildung



097 Eiche Havanna  
Nachbildung



205 Vikings Oak  
Nachbildung



350 Granit Bronze  
gefammt Nachbildung



362 Eiche Como  
Nachbildung



399 Nussbaum Milano  
Nachbildung

# Interliving Bad Serie 3715

## INDIVIDUELLE GESTALTUNG

Die Wahl der Materialien für Front, Abdeckböden und Griffe bestimmt die Preisgruppe Ihrer Konfiguration. Bitte geben Sie bei Ihrer Bestellung an, für welche Farbvarianten Sie sich entschieden haben. Beachten Sie bitte den Mehrpreis für die gekennzeichneten Griffe.



## FRONTAUSFÜHRUNGEN

Front und Korpus sind frei kombinierbar, die Abdeckböden sind nur bei der Konfiguration der Beimöbel relevant.

Preisgruppe 3



490 Lack, Alpinweiß Premium matt <sup>3</sup>



488 Lack, Weiß Premium matt <sup>2</sup>



483 Lack, Macchiato Premium matt <sup>3</sup>



491 Lack, Schiefergrau Premium matt <sup>2</sup>



496 Lack, Schwarz Premium matt <sup>3</sup>



341 Lacklaminat, Steingrau supermatt <sup>4</sup>



503 Lacklaminat, Alpinweiß Hochglanz <sup>4</sup>



453 Lacklaminat, Schiefergrau Hochglanz <sup>4</sup>



405 Eiche Sierra Nachbildung <sup>1</sup>



402 Eiche Havanna Nachbildung <sup>1</sup>

Preisgruppe 4



969 Lacklaminat, Sand ultramatt <sup>2</sup>



970 Lacklaminat, Taupegrau ultramatt <sup>2</sup>



961 Lacklaminat, Grafit schwarz ultramatt <sup>2</sup>

<sup>1</sup> Beidseitig mit Melaminharz beschichtet, umlaufend mit polymerer Kante in Frontfarbe. Türinnenseite in Frontfarbe.

<sup>2</sup> Lacklaminatfront mit Anti-Fingerprint-Beschichtung, umlaufend mit polymerer Kante in Frontfarbe. Türinnenseite in Frontfarbe.

<sup>3</sup> Lackfront mit Anti-Fingerprint-Beschichtung, umlaufend mit polymerer Kante in Frontfarbe. Türinnenseite in Frontfarbe.

<sup>4</sup> Postforming-Front mit UV-lackierter PET-Folie beschichtet, waagrecht mit polymerer Kante in Frontfarbe. Türinnenseite in Weiß.



# Interliving Bad Serie 3715

## GRIFFAUSFÜHRUNGEN



408 Metallgriff  
Edelstahlfarbig



958 Metallgriff  
Edelstahlfarbig



956 Metallgriff  
Alpinweiß



957 Metallgriff  
Schwarz



233 Metallgriff  
Gelbgoldfarbig

## GRIFFAUSWAHL MIT MEHRPREIS



499 Bügelgriff  
Chrom Glanz  
Pro Griff 13,-  
Mehrpreis-Nr.: 7945



890 Rellingstange  
Edelstahlfarbig  
Pro Griff 13,-  
Mehrpreis-Nr.: 7945



650 Rellingstange  
Edelstahlfarbig  
Pro Griff 13,-  
Mehrpreis-Nr.: 7945



620 Rellingstange  
Schwarz  
Pro Griff 13,-  
Mehrpreis-Nr.: 7945



820 Aufschraubgriffleiste  
Schwarz  
Pro Griff 13,-  
Mehrpreis-Nr.: 7945

## GRIFFLOS OHNE GRIFFOHRUNG UND GRIFF



MP-PTOSA Push-to-open  
Schubkästen und Auszüge  
Pro Stück 64,-  
Mehrpreis-Nr.: 7962



PTO1 Push-to-open  
Türen  
Für jede Drehtür bitte ein  
PTO1 (6341) mitbestellen.  
(siehe Zubehör)



Bohrbild Nr. 18  
Mittige Montage

## KORPUS- UND ABDECKBODENAUSFÜHRUNGEN

Auch als Regalfarbe lieferbar.

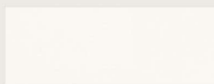

193 Alpinweiß



106 Weiß



122 Sand



133 Macchiato

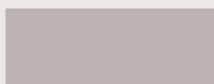

089 Steingrau



071 Taupegrau

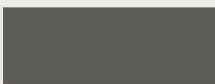

194 Schiefergrau\*

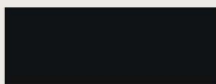

127 Schwarz



198 Eiche Sierra  
Nachbildung



097 Eiche Havanna  
Nachbildung

\* Auch als Korpusinnendekor verfügbar (Mehrpreis-Nr. 7947). Das Innendekor ist nur beim Korpusdekor 194 Schiefergrau (außen) wählbar.  
Korpusbeschaffenheit: Beidseitig mit Melaminharz beschichtet, PP-Kante, hintere Kante mit Feuchtigkeitsschutz belegt.

## TECHNISCHE INFORMATIONEN

Alles auf einen Blick: Informationen zu Waschtischmaßen, Installationsvorgaben und Dekor-Materialien finden Sie hier.

### EINZELWASCHTISCHE

Alle Maße sind in Millimetern angegeben.



TAMU 33

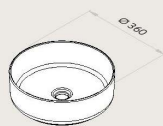

YAZZ 36

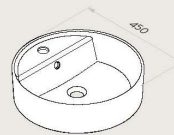

OVO 45

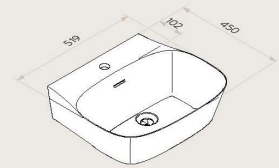

WB 0002 W 520C

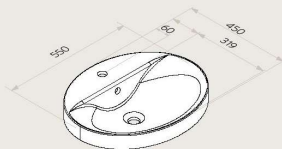

OVAX 550C

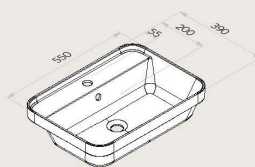

STAR 550

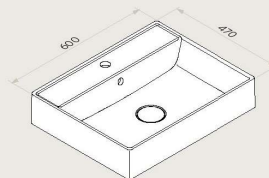

WB 0517 C 600C

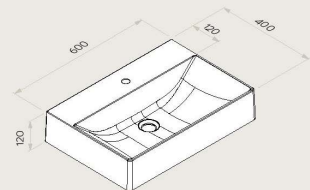

PURO 60

### INSTALLATIONSSKIZZE

Um die Montage unserer Badmöbel zu erleichtern, finden Sie in dieser Darstellung die geeignete Positionierung der Möbel zu den Wasseranschlüssen. Alle Maße sind in Millimetern angegeben.

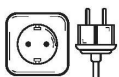
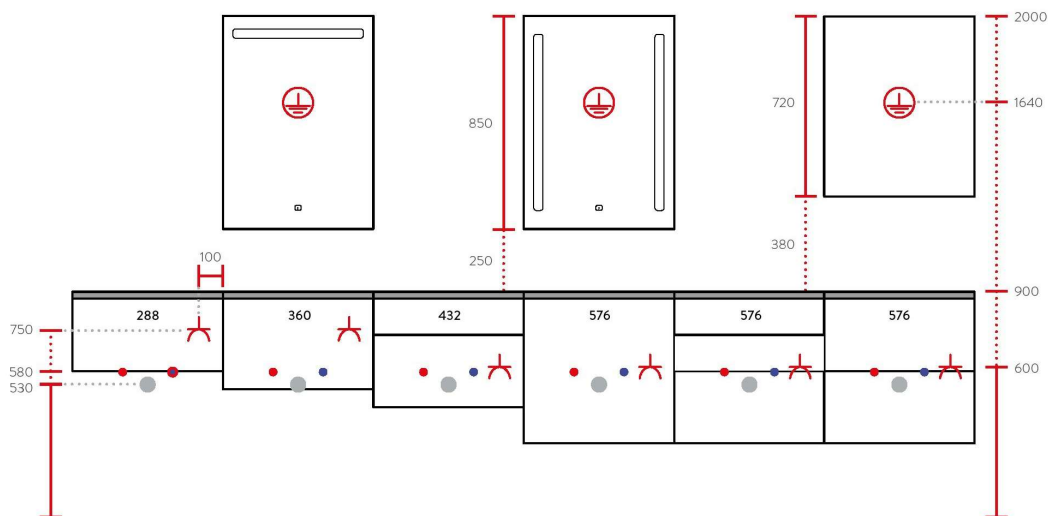

**Steckdosentyp F**  
für die Länder: BG, DE, EE, FI, GR, IS, HR, LV, LT, LU, NL, NO, AT, PT, RO, SE, SI, ES, HU

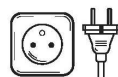

**Steckdosentyp E**  
für die Länder: BE, FR, PL, SK, CZ, GF, PF, NC, RE



**Steckdosentyp J**  
für die Länder: CH, LI

# Interliving Bad Serie 3715

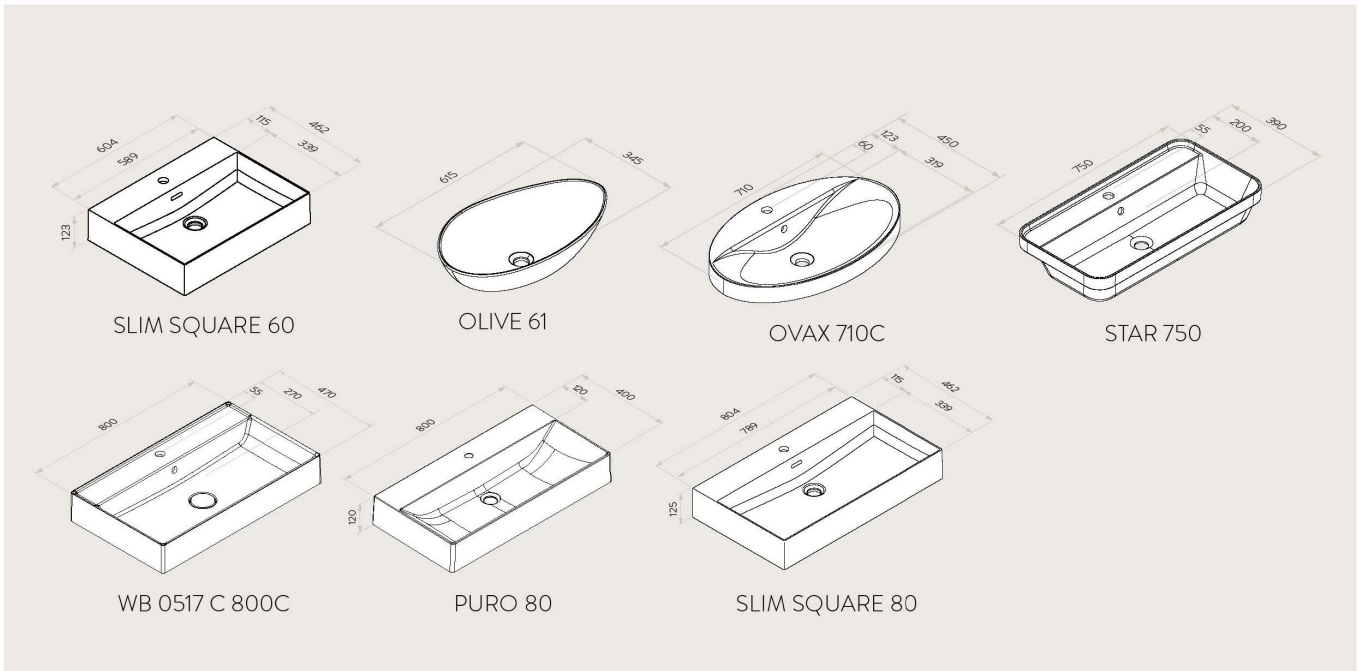

## MATERIALPORTFOLIO DER FRONTEN

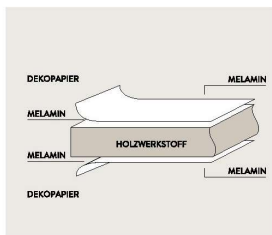

### Melamin Direktbeschichtung

- Ermöglicht überzeugende Holzreproduktionen für natürliche Haptik
- Extrem widerstandsfähig
- Pflegeleicht
- Preisgünstig

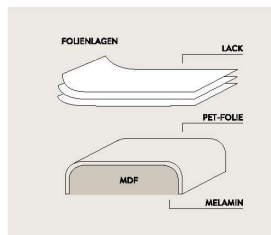

### Lacklaminat-Fronten

- Lackierte PET-Folie
- Hochglänzende und softmatte Ausführung
- Allseitig gerundet und fugenlos
- Attraktiver Ersatz für Echtlack-Fronten
- Sehr gutes Preis-Leistungs-Verhältnis

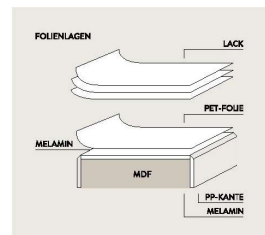

### Lacklaminat-Fronten mit Anti-Fingerprint-Beschichtung

- Ultramatt mit umlaufender PP-Kante
- Extrem widerstandsfähig
- Herausragende Pflegeeigenschaften
- Verschleißfreie und hoch vernetzte Funktionsschicht

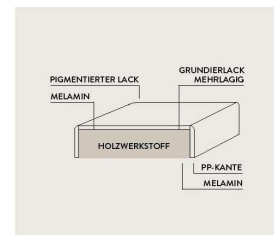

### Lackfronten mit Anti-Fingerprint-Beschichtung

- Premium-Mattlack mit umlaufender PP-Kante
- Brillante Farben dank besonderer Mattierungstechnologie
- Herausragende Pflegeeigenschaften
- Sehr hohe Abrieb- und Kratzfestigkeit



## MÖBELKONFIGURATION

In vier einfachen Schritten können Sie Ihre Badmöbel mithilfe der folgenden Typenliste zusammenstellen. Ihre Auswahloptionen sind aufsteigend nach folgenden Breiten sortiert: 45, 50, 60, 80, 90, 100, 120, 140 und 160 cm.

- 1 | WASCHTISCH**  
Bestimmen Sie den Waschtisch in Ihrer Wunschbreite und Ausführung.
- 2 | a) UNTERSCHRANK**  
Wählen Sie eine der angeführten Unterschränkvarianten mit gewünschter Dekor- und Griffausführung (ab Seite 12).  
**b) WASCHTISCHPLATTE**  
Wählen Sie eine der angeführten Waschtischplattenausführungen (ab Seite 11).
- 3 | SPIEGEL / SPIEGELSCHRANK**  
Kombinieren Sie dazu entweder Spiegel oder Spiegelschrank mit bevorzugter Beleuchtungsoption.
- 4 | ZUBEHÖR + BEIMÖBEL**  
Ergänzen Sie Ihre Planung durch weiteres Zubehör und Beimöbel (ab Seite 82).
- + | INDIVIDUALISIERUNGSMÖGLICHKEITEN**  
Die neuen Design-Cover und -Profile ermöglichen es, Badmöbel individuell anzupassen und stilvolle Akzente zu setzen.



### LEGENDE

-  Nicht erhältlich für: USA und Kanada
-  Energieeffizienzklasse A–G
-  Mit Emotion Technologie: stufenlos regelbare Farbtemperatur von warmweiß zu kaltweiß

# Interliving Bad Serie 3715



## ZUSÄTZLICHER WASCHTISCH





Je nach Möbelbreite kann ein zweiter Waschtisch hinzugefügt werden.

# Interliving Bad Serie 3715

## WASCHTISCHE

Kurzbezeichnung	Breite in cm	Bestell-Nr.	Preisgruppen					
			2	3	4	7	9	N

### Waschtische

  <p><b>TURKUUAZ:</b> Aufbauwaschtisch OVO 45, Keramik</p> <p><b>Ausstattung</b></p> <ul style="list-style-type: none"> <li>• 1 Becken 431 x 312 x 103 mm</li> <li>• 1 Hahnlochbohrung</li> <li>• 1 Überlauf</li> </ul> <p><b>Maße</b></p> <ul style="list-style-type: none"> <li>• Außenmaße: 450 mm</li> <li>• Höhe: 150 mm</li> <li>• Ausschnittmaße: 120 x 265 mm</li> </ul> <p><b>black edition</b></p> <p><b>Farbe</b></p> <ul style="list-style-type: none"> <li>• Weiß Hochglanz 87732</li> <li>• Schwarz matt 87734</li> </ul>	<p>87732</p> <p>87734</p>	<p>87732</p> <p>87734</p>	<p>—</p> <p>—</p>	<p>—</p> <p>—</p>	<p>—</p> <p>—</p>	<p>—</p> <p>—</p>	<p>—</p> <p>—</p>	<p>256,-</p> <p>376,-</p>	<p><i>Geruchsverschluss separat bestellen.</i></p> <p><i>Geeignet für den Aufbau in Badezimmer-Waschtischschränken BW* / NBW*.</i></p>
	<p><b>MARMITE:</b> Aufbauwaschtisch WB 0002 W 520C ICC, Mineral Composite</p> <p><b>Ausstattung</b></p> <ul style="list-style-type: none"> <li>• 1 Becken 475 x 310 x 115 mm</li> <li>• 1 Hahnlochbohrung</li> <li>• 1 Überlauf</li> </ul> <p><b>Maße</b></p> <ul style="list-style-type: none"> <li>• Außenmaße: 519 x 450 mm</li> <li>• Höhe: 162 mm</li> <li>• Ausschnittmaße: 180 x 365 mm</li> </ul> <p><b>Farbe</b></p> <ul style="list-style-type: none"> <li>• Weiß Hochglanz</li> </ul>	<p>87727</p>	<p>87727</p>	<p>—</p>	<p>—</p>	<p>—</p>	<p>—</p>	<p>—</p>	<p>433,-</p>
  <p><b>TURKUUAZ:</b> Aufbauwaschtisch OLIVE 61, Keramik</p> <p><b>Ausstattung</b></p> <ul style="list-style-type: none"> <li>• 1 Becken 595 x 325 x 120 mm</li> </ul> <p><b>Maße</b></p> <ul style="list-style-type: none"> <li>• Außenmaße: 615 x 345 x 145 mm</li> <li>• Höhe: 145 mm</li> <li>• Ausschnittmaße: Durchmesser 70 mm</li> </ul> <p><b>black edition</b></p> <p><b>Farbe</b></p> <ul style="list-style-type: none"> <li>• Weiß Hochglanz 87735</li> <li>• Schwarz matt 87747</li> </ul>	<p>87735</p> <p>87747</p>	<p>87735</p> <p>87747</p>	<p>—</p> <p>—</p>	<p>—</p> <p>—</p>	<p>—</p> <p>—</p>	<p>—</p> <p>—</p>	<p>—</p> <p>—</p>	<p>299,-</p> <p>379,-</p>	<p><i>Geruchsverschluss separat bestellen.</i> <i>Armaturempfehlung: KLUDI Waschtischarmatur Pura 17843, 17856 oder 17877.</i></p> <p><i>Geeignet für den Aufbau in Badezimmer-Waschtischschränken BW* / NBW*.</i></p> <p><i>Dieser Waschtisch enthält keinen Überlauf und es kann daher zum Überlaufen des Wassers und folglich zu Wasserschäden am Möbel oder Badezimmer kommen. Bitte setzen Sie für diesen Waschtisch immer einen NICHT VERSCHLIESSBAREN Abfluss (Permanentventil 17710 oder 17732) ein.</i></p>
	<p><b>MARMITE:</b> Aufbauwaschtisch WB 0517 C 600C, Mineral Composite</p> <p><b>Ausstattung</b></p> <ul style="list-style-type: none"> <li>• 1 Becken 570 x 335 x 100 mm</li> <li>• 1 Hahnlochbohrung</li> <li>• 1 Überlauf</li> </ul> <p><b>Maße</b></p> <ul style="list-style-type: none"> <li>• Außenmaße: 600 x 470 mm</li> <li>• Höhe: 144 mm</li> <li>• Ausschnittmaße: 180 x 365 mm</li> </ul> <p><b>Farbe</b></p> <ul style="list-style-type: none"> <li>• Weiß Hochglanz</li> </ul>	<p>87726</p>	<p>87726</p>	<p>—</p>	<p>—</p>	<p>—</p>	<p>—</p>	<p>—</p>	<p>361,-</p>





# Interliving Bad Serie 3715

## WASCHTISCHE

	Kurzbezeichnung	Breite in cm	Bestell-Nr.	Preisgruppen					
				2	3	4	7	9	N
 <p><b>MARMITE: Aufbauwaschtisch WB 0517 C 800C, Mineral Composite</b></p> <p><b>Ausstattung</b></p> <ul style="list-style-type: none"> <li>• 1 Becken 770 x 335 x 100 mm</li> <li>• 1 Hahnlochbohrung</li> <li>• 1 Überlauf</li> </ul> <p><b>Maße</b></p> <ul style="list-style-type: none"> <li>• Außenmaße: 800 x 470 mm</li> <li>• Höhe: 144 mm</li> <li>• Ausschnittmaße: 180 x 365 mm</li> </ul> <p><b>Farbe</b></p> <ul style="list-style-type: none"> <li>• Weiß Hochglanz</li> </ul>	87729		87729	—	—	—	—	—	399,-
<p><i>Geruchsverschluss separat bestellen.</i></p> <p><i>Geeignet für den Aufbau in Badezimmer-Waschtischschränken BW* / NBW*.</i></p>									
 <p><b>MARMITE: Halbeinbau-Aufbauwaschtisch, OVAX 550C, Mineral Composite</b></p> <p><b>Ausstattung</b></p> <ul style="list-style-type: none"> <li>• 1 Becken 536 x 319 x 110 mm</li> <li>• 1 Hahnlochbohrung</li> <li>• 1 Überlauf</li> </ul> <p><b>Maße</b></p> <ul style="list-style-type: none"> <li>• Außenmaße: 550 x 450 mm</li> <li>• Höhe: 132 mm</li> </ul> <p><b>Farbe</b></p> <ul style="list-style-type: none"> <li>• Weiß Hochglanz</li> </ul>	87793		87793	—	—	—	—	—	252,-
<p><i>Geruchsverschluss separat bestellen.</i></p> <p><i>Geeignet für den Einbau in Badezimmer-Waschtischschränken BW* / NBW*.</i></p>									
 <p><b>MARMITE: Halbeinbau-Aufbauwaschtisch, OVAX 710C, Mineral Composite</b></p> <p><b>Ausstattung</b></p> <ul style="list-style-type: none"> <li>• 1 Becken 689 x 319 x 110 mm</li> <li>• 1 Hahnlochbohrung</li> <li>• 1 Überlauf</li> </ul> <p><b>Maße</b></p> <ul style="list-style-type: none"> <li>• Außenmaße: 710 x 450 mm</li> <li>• Höhe: 132 mm</li> </ul> <p><b>Farbe</b></p> <ul style="list-style-type: none"> <li>• Weiß Hochglanz</li> </ul>	87794		87794	—	—	—	—	—	292,-
<p><i>Geruchsverschluss separat bestellen.</i></p> <p><i>Geeignet für den Einbau in Badezimmer-Waschtischschränken BW* / NBW*.</i></p>									
 <p><b>NICOS: Halbeinbau-Aufbauwaschtisch, STAR 550, Mineral Composite</b></p> <p><b>Ausstattung</b></p> <ul style="list-style-type: none"> <li>• 1 Becken 534 x 282 x 180 mm</li> <li>• 1 Hahnlochbohrung</li> <li>• 1 Überlauf</li> </ul> <p><b>Maße</b></p> <ul style="list-style-type: none"> <li>• Außenmaße: 550 x 390 mm</li> <li>• Höhe: 143 mm</li> </ul> <p><b>Farbe</b></p> <ul style="list-style-type: none"> <li>• Weiß Hochglanz</li> </ul>	87795		87795	—	—	—	—	—	351,-
<p><i>Geruchsverschluss separat bestellen.</i></p> <p><i>Geeignet für den Einbau in Badezimmer-Waschtischschränken BW* / NBW*.</i></p> <p><i>Waschtisch nicht kombinierbar mit Armatur 17705 und 17706.</i></p>									

# Interliving Bad Serie 3715







## WASCHTISCHE

	Kurzbezeichnung	Breite in cm	Bestell-Nr.	Preisgruppen					
				2	3	4	7	9	N
 <p><b>NICOS:</b> Halbeinbau-Aufbauwaschtisch, STAR 750, Mineral Composite</p> <p><b>Ausstattung</b></p> <ul style="list-style-type: none"> <li>• 1 Becken 734 x 282 x 180 mm</li> <li>• 1 Hahnlochbohrung</li> <li>• 1 Überlauf</li> </ul> <p><b>Maße</b></p> <ul style="list-style-type: none"> <li>• Außenmaße: 750 x 390 mm</li> <li>• Höhe: 143 mm</li> </ul> <p><b>Farbe</b></p> <ul style="list-style-type: none"> <li>• Weiß Hochglanz</li> </ul>	87797		87797	—	—	—	—	—	399,-
<p><i>Geruchsverschluss separat bestellen.</i></p> <p><i>Geeignet für den Einbau in Badezimmer-Waschtischschränken BW* / NBW*.</i></p> <p><i>Waschtisch nicht kombinierbar mit Armatur 17705 und 17706.</i></p>									
 <p><b>ELLECI:</b> Möbelwaschtisch PURO 60, Duratek®, ohne Überlauf</p> <p><b>Ausstattung</b></p> <ul style="list-style-type: none"> <li>• 1 Becken 574 x 267 x 110 mm</li> <li>• 1 Hahnlochbohrung</li> </ul> <p><b>Maße</b></p> <ul style="list-style-type: none"> <li>• Außenmaße: 600 x 400 mm</li> <li>• Höhe: 120 mm</li> </ul> <p><b>Farbe</b></p> <ul style="list-style-type: none"> <li>• Weiß matt 87824</li> <li>• Schwarz matt 87825</li> </ul>	87824 87825		87824 87825	—	—	—	—	—	351,- 351,-
<p><i>Geruchsverschluss separat bestellen.</i></p> <p><i>Geeignet für den Einbau in Badezimmer-Waschtischschränken BW* / NBW*.</i></p> <p><i>Dieser Waschtisch enthält keinen Überlauf und es kann daher zum Überlaufen des Wassers und folglich zu Wasserschäden am Möbel oder Badezimmer kommen. Bitte setzen Sie für diesen Waschtisch immer einen NICHT VERSCHLIESSBAREN Abfluss (Permanentventil 17710 oder 17732) oder den Clou Ab- und Überlauf (17715) ein.</i></p>									
 <p><b>ELLECI:</b> Möbelwaschtisch PURO 80, Duratek®, ohne Überlauf</p> <p><b>Ausstattung</b></p> <ul style="list-style-type: none"> <li>• 1 Becken 774 x 267 x 110 mm</li> <li>• 1 Hahnlochbohrung</li> </ul> <p><b>Maße</b></p> <ul style="list-style-type: none"> <li>• Außenmaße: 800 x 400 mm</li> <li>• Höhe: 120 mm</li> </ul> <p><b>Farbe</b></p> <ul style="list-style-type: none"> <li>• Weiß matt 87826</li> <li>• Schwarz matt 87827</li> </ul>	87826 87827		87826 87827	—	—	—	—	—	404,- 404,-
<p><i>Geruchsverschluss separat bestellen.</i></p> <p><i>Geeignet für den Einbau in Badezimmer-Waschtischschränken BW* / NBW*.</i></p> <p><i>Dieser Waschtisch enthält keinen Überlauf und es kann daher zum Überlaufen des Wassers und folglich zu Wasserschäden am Möbel oder Badezimmer kommen. Bitte setzen Sie für diesen Waschtisch immer einen NICHT VERSCHLIESSBAREN Abfluss (Permanentventil 17710 oder 17732) oder den Clou Ab- und Überlauf (17715) ein.</i></p>									
 <p><b>DISEGNO CERAMICA:</b> Aufbaumaschtisch SLIM SQUARE 60, Keramik mit Überlauf</p> <p><b>Ausstattung</b></p> <ul style="list-style-type: none"> <li>• 1 Becken 589 x 339 x 102 mm</li> <li>• 1 Hahnlochbohrung 35 mm Durchmesser</li> <li>• 1 Überlauf</li> </ul> <p><b>Maße</b></p> <ul style="list-style-type: none"> <li>• Außenmaße: 604 x 462 mm</li> <li>• Höhe: 123 mm</li> </ul> <p><b>Farbe</b></p> <ul style="list-style-type: none"> <li>• Grau matt 87754</li> <li>• Weiß Hochglanz 87755</li> <li>• Schwarz matt 87756</li> </ul>	87754 87755 87756		87754 87755 87756	—	—	—	—	—	635,- 510,- 635,-
<p><i>Geruchsverschluss separat bestellen.</i></p> <p><i>Geeignet für den Aufbau in Badezimmer-Waschtischschränken BW* / NBW*.</i></p> <p><i>Auch als freihängender Waschtisch planbar.</i></p> <p><i>Befestigungsmaterial nicht im Lieferumfang.</i></p>									



# Interliving Bad Serie 3715

## WASCHTISCHE

		Kurzbezeichnung		Preisgruppen					
		Breite in cm	Bestell-Nr.	2	3	4	7	9	N
 	<b>DISEGNO CERAMICA: Aufbauwaschtisch SLIM SQUARE 80, Keramik mit Überlauf</b>	87757	87757	—	—	—	—	—	757,-
		87758	87758	—	—	—	—	—	603,-
		87759	87759	—	—	—	—	—	757,-
<b>Ausstattung</b> <ul style="list-style-type: none"> <li>• 1 Becken 789 x 339 x 102 mm</li> <li>• 1 Hahnlochbohrung 35 mm Durchmesser</li> <li>• 1 Überlauf</li> </ul>				<i>Geruchsverschluss separat bestellen.</i>					
<b>Maße</b> <ul style="list-style-type: none"> <li>• Außenmaße: 804 x 462 mm</li> <li>• Höhe: 125 mm</li> </ul>				<i>Geeignet für den Aufbau in Badezimmer-Waschtischschränken BW* / NBW*.</i>					
<b>Farbe</b> <ul style="list-style-type: none"> <li>• Grau matt 87757</li> <li>• Weiß Hochglanz 87758</li> <li>• Schwarz matt 87759</li> </ul>				<i>Auch als freihängender Waschtisch planbar.</i>					
				<i>Befestigungsmaterial nicht im Lieferumfang.</i>					
 	<b>RTMR: Aufbauwaschtisch YAZZ 36, Keramik</b>	87854	87854	—	—	—	—	—	229,-
		87855	87855	—	—	—	—	—	342,-
<b>Ausstattung</b> <ul style="list-style-type: none"> <li>• 1 Becken 348 x 95 mm</li> <li>• Keramik inkl. Permanentventil mit keramischer Abdeckung</li> </ul>				<i>Geruchsverschluss (Siphon) separat bestellen.</i> <i>Armaturempfehlung: KLUDI Waschtischarmatur Pura 17843, 17856 oder 17877</i>					
<b>Maße</b> <ul style="list-style-type: none"> <li>• Außenmaße: Durchmesser 360 mm</li> <li>• Höhe: 120 mm</li> <li>• Ausschnittmaße: Durchmesser 60 mm</li> </ul>				<i>Waschtisch ohne Armaturenbank: Bitte bestellen Sie den Mehrpreis für Bohrungen NVQ-BO35 bei Quarzstein-Arbeitsplatten und NVC-BO35 bei XTRA Ceramic-Arbeitsplatten, AP-AUS für alle anderen Arbeitsplatten und Abdeckböden. Für die Konsolenplatte erfolgt die Bohrung für die Waschtisch-Armatur bauseits.</i>					
<b>Farbe</b> <ul style="list-style-type: none"> <li>• Weiß Hochglanz 87854</li> <li>• Schwarz matt 87855</li> </ul>				<i>Geeignet für den Aufbau in Badezimmer-Waschtischschränken BW* / NBW*.</i>					
 	<b>RTMR: Aufbauwaschtisch TAMU 33, Keramik</b>	87856	87856	—	—	—	—	—	152,-
<b>Ausstattung</b> <ul style="list-style-type: none"> <li>• 1 Becken</li> </ul>				<i>Geruchsverschluss separat bestellen.</i> <i>Armaturempfehlung: KLUDI Waschtischarmatur Pura 17843 oder 17856 oder 17877</i>					
<b>Maße</b> <ul style="list-style-type: none"> <li>• Außenmaße: 330 mm</li> <li>• Höhe: 125 mm</li> </ul>				<i>Geeignet für den Aufbau in Badezimmer-Waschtischschränken BW* / NBW*.</i>					
<b>Farbe</b> <ul style="list-style-type: none"> <li>• Weiß Hochglanz</li> </ul>				<i>Dieser Waschtisch enthält keinen Überlauf und es kann daher zum Überlaufen des Wassers und folglich zu Wasserschäden am Möbel oder Badezimmer kommen. Bitte setzen Sie für diesen Waschtisch immer einen NICHT VERSCHLIESSBAREN Abfluss (Permanentventil 17710, 17732 oder 17110) ein.</i>					





# Interliving Bad Serie 3715

## WASCHTISCHPLATTE FÜR GÄSTEWASCHPLATZ

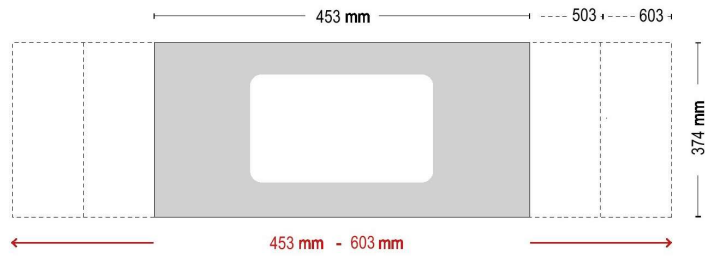
Kurzbezeichnung	
Stärke in mm	
Bestell-Nr.	
Matt	

**Stärke 16 / 25 mm**

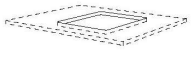

  <p><b>Abdeckboden, 16 mm stark, verwendbar als Waschtischplatte</b> beidseitig beschichtet, vorn und seitlich mit polymerer Kante</p> <p><b>Tiefenmaße:</b> ADB*38: 374 mm, Wählbare Längen: 453 - 603 mm</p>	<p><b>ADB16</b>      <b>38</b>      16838</p>	<p>6,-</p>	<p><i>Bitte Breite angeben!</i> <i>Bestellbeispiel: ADB1638-___ (Gesamtbreite in mm)</i> <i>Preis je laufende 100 mm.</i></p>
  <p><b>Abdeckboden, 25 mm stark, verwendbar als Waschtischplatte</b> beidseitig beschichtet, vorn und seitlich mit polymerer Kante,</p> <p><b>Maße:</b> Tiefe: 374 mm Wählbare Längen: 453 - 603 mm</p>	<p><b>ADB25</b>      <b>38</b>      25838</p>	<p>7,-</p>	<p><i>Bitte Breite angeben!</i> <i>Bestellbeispiel: ADB2538-___ (Gesamtbreite in mm)</i> <i>Preis je laufende 100 mm.</i></p>
 <p><b>Ausschnitt für Aufsatzwaschtische oder Hahnlochbohrung 35 mm</b> in Abdeckböden 16 mm, 25 mm stark</p>	<p><b>AP-AUS</b></p>	<p>9352</p>	<p>18,-</p> <p><i>Der Ausschnitt für den Waschtisch ist mittig zum Waschtischunterbau BW / NBW.</i> <i>Bestellbeispiel für bauseitige Waschtische: AP-AUS-Breite/Tiefe in mm</i></p> <p><i>Die Hahnlochbohrung ist mittig hinter dem Waschtisch.</i></p>



# Interliving Bad Serie 3715

## WASCHTISCHPLATTE

Kurzbezeichnung	Stärke in mm	Bestell-Nr.	7,-	9,-	18,-

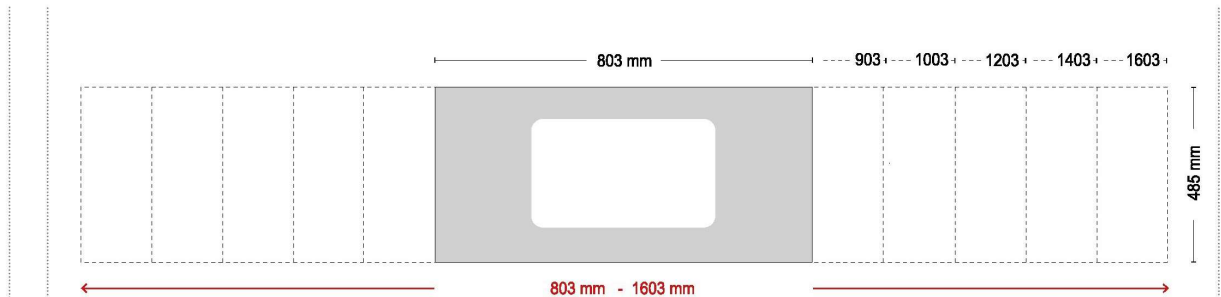
### Stärke 16 / 25 mm

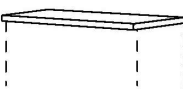

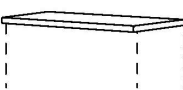
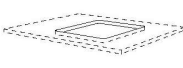
  <p><b>Abdeckboden, 16 mm stark, verwendbar als Waschtischplatte</b> beidseitig beschichtet, vorn und seitlich mit polymerer Kante</p> <p><b>Maße:</b> Tiefe: 485 mm Wählbare Längen: 803 - 1603 mm</p>	<p><b>ADB16</b>      <b>49</b>      16849</p>	<p>7,-</p> <p><i>Bitte Breite angeben!</i> <i>Bestellbeispiel: ADB1649-__ (Gesamtbreite in mm)</i> <i>Preis je laufende 100 mm.</i></p>
  <p><b>Abdeckboden, 25 mm stark, verwendbar als Waschtischplatte</b> beidseitig beschichtet, vorn und seitlich mit polymerer Kante,</p> <p><b>Maße:</b> Tiefe: 485 mm Wählbare Längen: 803 - 1603 mm</p>	<p><b>ADB25</b>      <b>49</b>      25849</p>	<p>9,-</p> <p><i>Bitte Breite angeben!</i> <i>Bestellbeispiel: ADB2549-__ (Gesamtbreite in mm)</i> <i>Preis je laufende 100 mm.</i></p>
 <p><b>Ausschnitt für Aufsatzwaschtische oder Hahnlochbohrung 35 mm</b> in Abdeckböden 16 mm, 25 mm stark</p>	<p><b>AP-AUS</b>           9352</p>	<p>18,-</p> <p><i>Der Ausschnitt für den Waschtisch ist mittig zum Waschtischunterbau BW / NBW.</i> <i>Bestellbeispiel für bauseitige Waschtische: AP-AUS-Breite/Tiefe in mm</i></p> <p><i>Die Hahnlochbohrung ist mittig hinter dem Waschtisch.</i></p>

# Interliving Bad Serie 3715

**BREITE 45 cm**  
Gästewaschplatz

Kurzbezeichnung		Preisgruppen					
Breite in cm	Bestell-Nr.	2	3	4	7	9	N

## Waschtische

 <p><b>RTMR: Aufbauwaschtisch TAMU 33, Keramik</b></p> <p><b>Ausstattung</b> • 1 Becken</p> <p><b>Maße</b> • Außenmaße: 330 mm • Höhe: 125 mm</p> <p><b>Farbe</b> • Weiß Hochglanz</p>	87856	87856	—	—	—	—	—	152,-
	<p>Geruchsverschluss separat bestellen. Armaturempfehlung: KLUDI Waschtischarmatur Pura 17843 oder 17856 oder 17877</p> <p>Geeignet für den Aufbau in Badezimmer-Waschtischschränken BW* / NBW*.</p> <p>Dieser Waschtisch enthält keinen Überlauf und es kann daher zum Überlaufen des Wassers und folglich zu Wasserschäden am Möbel oder Badezimmer kommen. Bitte setzen Sie für diesen Waschtisch immer einen NICHT VERSCHLIESSBAREN Abfluss (Permanentventil 17710, 17732 oder 17110) ein.</p>							

## Unterschränke

 <p><b>Mehrpriesschrank für Korpusinnendekor in Schiefergrau</b></p> <p>für Schränke mit Innen- und Außen-dekor in Nr. 194 Schiefergrau</p> <p>Berechnet wird ein Mehrpreis pro Schrank.</p>	MP-KID	7947	—	39,-	39,-	—	—	—
<p>Vom Aufpreis ausgenommen sind alle Schränke, die im Standard bereits innen und außen im gleichen Dekor geliefert werden, bspw. Regale, Glas- und Vitrinenschränke und Schiebetürenschränke, etc.</p>								
 <p><b>Waschtischschrank 1 Tür</b></p> <p>Nur geeignet für Aufbau-Waschtische.</p>	BW 45 -36	2708	—	157,-	166,-	—	—	—
<p>Höhenkürzungen sind nicht zulässig!</p>								
 <p><b>Waschtischschrank 1 Auszug mit Holzrückwand für bauseitige Siphon-Aussparung, Höhe: 360 mm, Seitentiefe: 461 mm</b></p> <p>Nur geeignet für Aufbau-Waschtische.</p>	BWA 45 -36	2743	—	340,-	351,-	—	—	—
<p>Die Nutzung des Raumsparisiphon 17713 wird empfohlen.</p>								
 <p><b>Tiefenkürzungen an wandhängenden Unterschränken auf Seitentiefe 350 mm</b> bei wandhängenden Unterschränken auf Seitentiefe 371 mm TK35 ist ohne Aufpreis bei entsprechendem gekennzeichneten Typen lieferbar.</p>	TK35	7913	—	0	0	—	—	—

# Interliving Bad Serie 3715

**BREITE 45 cm**

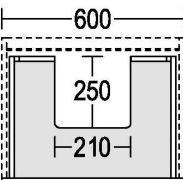



	Kurzbezeichnung	Breite in cm	Bestell-Nr.	Preisgruppen					
				2	3	4	7	9	N
 <p>Mehrpriis für Siphon-Aussparung an Waschtischunterschrankn BW* / NBW* mit Ausschnitt für 1 Becken, geeignet für Schubkasten oder Auszüge mit Holzrückwand ab 450 mm Breite</p> <p><b>Ausschnittmaße:</b> 250 mm tief, 210 mm breit</p>	SIA1WT	45	9381	—	32,-	32,-	—	—	—
				<p>Berechnet wird ein Mehrpreis pro Schubkasten / Auszug. Bei Waschtischschrankn BW* und NBW* in den Höhen 432 mm, 554 mm, 576 mm, 603 mm und 630 mm wird der untere Schubkasten / Auszug ohne Ausschnitt geliefert.</p> <p>Tiefenkürzungen sind nicht zulässig! MP-PTOSA (7962) ist mit Siphon-Aussparung erst ab 500 mm Schrankbreite einsetzbar.</p>					

# Interliving Bad Serie 3715

**BREITE 45 cm**

Kurzbezeichnung	Breite in cm	Bestell-Nr.	Preisgruppen					
			2	3	4	7	9	N

## Spiegel

<p><b>NEU</b></p> <p>LED-CAN</p> <p><b>E</b></p> 	<p><b>Spiegel ABRIL, oval mit umlaufender LED-Beleuchtung</b>            1000 mm hoch, 500 mm breit, 43 mm tief,            1 Kunststoffrahmen silber,            1 umlaufendes Kunststoffprofil mit LED Beleuchtung,            LED - 12 V DC, 3000 - 6500 K,            Schutzklasse IP 44,            1 Touch Dimmer,            1 Anschlusskabel / 220 - 240 V  <b>Energieeffizienzklasse E</b></p>	<p><b>SP-ABRIL0 50</b></p>	<p>15207</p>	—	—	—	—	—	—	345,-
<p>LED-CAN</p> <p><b>F</b></p> 	<p><b>Spiegel ERIKA, beheizbar mit LED-Beleuchtung</b>            720 mm hoch, 26 mm tief,            3 sandgestrahlte LED-Lichtfenster, 18 mm breit,            LED - 12 V DC, 5700 K,            Schutzklasse IP 44,            1 Aluminiumrahmen,            1 Touchsensor,            1 Anschlusskabel / 230 - 240 V  <b>Energieeffizienzklasse F</b></p>	<p><b>SP-ERIKA 41</b></p>	<p>15270</p>	—	—	—	—	—	—	279,-
<p>LED-CAN</p> <p><b>E</b></p> 	<p><b>Spiegel GRAYCE mit LED-Beleuchtung</b>            900 mm breit, 600 mm hoch,            1 umlaufendes sandgestrahltes LED-Lichtfenster, 10 mm breit,            LED - 24 V DC, 3000 - 6000 K,            Schutzklasse IP 44,            1 Touch Dimmer,            1 Anschlusskabel / 220 - 240 V  <b>Energieeffizienzklasse E</b></p>	<p><b>SP-GRAYCE 90</b></p>	<p>15203</p>	—	—	—	—	—	—	338,-
<p><b>NEU</b></p> 	<p><b>Spiegel mit seitlicher Facette</b>            1296 mm hoch, 40 mm tief,            auf Trägermaterial,            umlaufend mit polymerer Kante in Korpusfarbe, seitlich facettiert.            Als optionale Beleuchtung empfehlen wir die LED Aufsatzleuchte LAPSP und/oder die LED Ambientebeleuchtung Hide LSIDHW-130.            Aufbewahrung des LED-Startersets ist hinter dem Spiegel möglich.</p>	<p><b>SPL-FAC 40-130</b></p>	<p>15255</p>	—	—	—	—	—	—	175,-

# Interliving Bad Serie 3715



**BREITE 50 cm**  
Gästewaschplatz

Kurzbezeichnung		LINE N Preisgruppen						
Breite in cm	Bestell-Nr.	2	3	4	7	9	N	

## Waschtische

 <p><b>NEU</b> USA CST</p>	<p><b>RTMR: Aufbauwaschtisch TAMU 33, Keramik</b></p> <p><b>Ausstattung</b></p> <ul style="list-style-type: none"> <li>• 1 Becken</li> </ul> <p><b>Maße</b></p> <ul style="list-style-type: none"> <li>• Außenmaße: 330 mm</li> <li>• Höhe: 125 mm</li> </ul> <p><b>Farbe</b></p> <ul style="list-style-type: none"> <li>• Weiß Hochglanz</li> </ul>	87856	87856	—	—	—	—	—	152,-
	<p><i>Geruchsverschluss separat bestellen. Armaturempfehlung: KLUDI Waschtischarmatur Pura 17843 oder 17856 oder 17877</i></p> <p><i>Geeignet für den Aufbau in Badezimmer-Waschtischschränken BW* / NBW*.</i></p> <p><i>Dieser Waschtisch enthält keinen Überlauf und es kann daher zum Überlaufen des Wassers und folglich zu Wasserschäden am Möbel oder Badezimmer kommen. Bitte setzen Sie für diesen Waschtisch immer einen NICHT VERSCHLIESSBAREN Abfluss (Permanentventil 17710, 17732 oder 17110) ein.</i></p>								

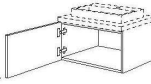
## Waschtisch-Unterschränke

	 <p><b>Mehrpreis für Korpusinnendekor in Schiefergrau</b></p> <p>für Schränke mit Innen- und Außen-dekor in Nr. 194 Schiefergrau</p> <p>Berechnet wird ein Mehrpreis pro Schrank.</p>	MP-KID	7947	—	39,-	39,-	—	—	—
<p><b>72</b> <b>35</b> <b>357</b> <b>56</b></p>	 <p><b>Waschtischschrank 1 Tür</b></p> <p>Nur geeignet für Aufbau-Waschtische.</p>	BW	50 -36	2709	—	163,-	168,-	—	—
<p><b>35</b> <b>357</b></p>	 <p><b>Waschtischschrank 1 Auszug mit Holzrückwand für bauseitige Siphon-Aussparung, Höhe: 360 mm, Seitentiefe: 461 mm</b></p> <p>Nur geeignet für Aufbau-Waschtische.</p>	BWA	50 -36	2744	—	351,-	360,-	—	—
<p><b>35</b></p>	 <p><b>Tiefenkürzungen an wandhängenden Unterschränken auf Seitentiefe 350 mm</b> bei wandhängenden Unterschränken auf Seitentiefe 371 mm TK35 ist ohne Aufpreis bei entsprechend gekennzeichneten Typen lieferbar.</p>	TK35		7913	—	0	0	—	—

# Interliving Bad Serie 3715

**BREITE 50 cm**

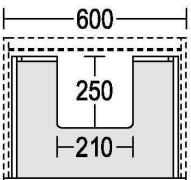
		Kurzbezeichnung	LINE N Preisgruppen					
		Breite in cm	2	3	4	7	9	N
 <p>Mehrpriis für Siphon-Aussparung an Waschtischunterschrankn BW* / NBW* mit Ausschnitt für 1 Becken, geeignet für Schubkästen oder Auszüge mit Holzrückwand ab 450 mm Breite</p> <p><b>Ausschnittmaße:</b> 250 mm tief, 210 mm breit</p>	SIA1WT	9381	—	32,-	32,-	—	—	—
	<p>Berechnet wird ein Mehrpreis pro Schubkasten / Auszug. Bei Waschtischschrankn BW* und NBW* in den Höhen 432 mm, 554 mm, 576 mm, 603 mm und 630 mm wird der untere Schubkasten / Auszug ohne Ausschnitt geliefert.</p> <p>Tiefenkürzungen sind nicht zulässig! MP-PTOSA (7962) ist mit Siphon-Aussparung erst ab 500 mm Schrankbreite einsetzbar.</p>							







# Interliving Bad Serie 3715

**BREITE 50 cm**

Kurzbezeichnung		LINE N Preisgruppen					
Breite in cm	Bestell-Nr.	2	3	4	7	9	N

## Spiegel

		<p><b>Spiegel ABRIL, oval mit umlaufender LED-Beleuchtung</b> 1000 mm hoch, 500 mm breit, 43 mm tief, 1 Kunststoffrahmen silber, 1 umlaufendes Kunststoffprofil mit LED Beleuchtung, LED - 12 V DC, 3000 - 6500 K, Schutzklasse IP 44, 1 Touch Dimmer, 1 Anschlusskabel / 220 - 240 V <b>Energieeffizienzklasse E</b></p>	<p><b>SP-ABRIL 50</b></p>	<p>15207</p>	<p>—</p>	<p>—</p>	<p>—</p>	<p>—</p>	<p>—</p>	<p>345,-</p>
	<p><i>Montage horizontal und vertikal möglich.</i></p>									
		<p><b>Spiegel ERIKA, beheizbar mit LED-Beleuchtung</b> 720 mm hoch, 26 mm tief, 3 sandgestrahlte LED-Lichtfenster, 18 mm breit, LED - 12 V DC, 5700 K, Schutzklasse IP 44, 1 Aluminiumrahmen, 1 Touchsensor, 1 Anschlusskabel / 230 - 240 V <b>Energieeffizienzklasse F</b></p>	<p><b>SP-ERIKA 41</b></p>	<p>15270</p>	<p>—</p>	<p>—</p>	<p>—</p>	<p>—</p>	<p>—</p>	<p>279,-</p>
	<p><i>Montage horizontal und vertikal möglich.</i></p>									
	<p><b>Spiegel GRAYCE mit LED-Beleuchtung</b> 900 mm breit, 600 mm hoch, 1 umlaufendes sandgestrahltes LED-Lichtfenster, 10 mm breit, LED - 24 V DC, 3000 - 6000 K, Schutzklasse IP 44, 1 Touch Dimmer, 1 Anschlusskabel / 220 - 240 V <b>Energieeffizienzklasse E</b></p>	<p><b>SP-GRAYCE 90</b></p>	<p>15203</p>	<p>—</p>	<p>—</p>	<p>—</p>	<p>—</p>	<p>—</p>	<p>338,-</p>	
<p><i>Montage horizontal und vertikal möglich.</i></p>										
	<p><b>Spiegel mit seitlicher Facette</b> 1296 mm hoch, 40 mm tief, auf Trägermaterial, umlaufend mit polymerer Kante in Korpusfarbe, seitlich facettiert. Als optionale Beleuchtung empfehlen wir die LED Aufsatzleuchte LAPSP und/oder die LED Ambientebeleuchtung Hide LSIDHW-130. Aufbewahrung des LED-Startersets ist hinter dem Spiegel möglich.</p>	<p><b>SPL-FAC 40-130</b></p>	<p>15255</p>	<p>—</p>	<p>—</p>	<p>—</p>	<p>—</p>	<p>—</p>	<p>175,-</p>	
<p><i>Bitte Korpusfarbe angeben.</i></p>										

**BREITE 60 cm**  
Gästewaschplatz

Kurzbezeichnung		LINE N					
Breite in cm	Bestell-Nr.	Preisgruppen					
		2	3	4	7	9	N

## Waschtische

 <p><b>NEU</b> <b>USA</b> <b>NEW</b></p>	<p><b>RTMR: Aufbauwaschtisch TAMU 33, Keramik</b></p> <p><b>Ausstattung</b> • 1 Becken</p> <p><b>Maße</b> • Außenmaße: 330 mm • Höhe: 125 mm</p> <p><b>Farbe</b> • Weiß Hochglanz</p>	87856	87856	—	—	—	—	—	152,-
	<p>Geruchsverschluss separat bestellen. Armaturempfehlung: KLUDI Waschtischarmatur Pura 17843 oder 17856 oder 17877</p> <p>Geeignet für den Aufbau in Badezimmer-Waschtischschränken BW* / NBW*.</p> <p>Dieser Waschtisch enthält keinen Überlauf und es kann daher zum Überlaufen des Wassers und folglich zu Wasserschäden am Möbel oder Badezimmer kommen. Bitte setzen Sie für diesen Waschtisch immer einen NICHT VERSCHLIESSBAREN Abfluss (Permanentventil 17710, 17732 oder 17110) ein.</p>								

## Waschtisch-Unterschranke

	<p><b>Mehrpriß für Korpusinnendekor in Schiefergrau</b></p> <p>für Schränke mit Innen- und Außen-dekor in Nr. 194 Schiefergrau</p> <p>Berechnet wird ein Mehrpreis pro Schrank.</p>	MP-KID	7947	—	39,-	39,-	—	—	—
 <p>72 35 357 56</p>	<p><b>Waschtischschrank 1 Tür</b></p> <p>Nur geeignet für Aufbau-Waschtische.</p>	BW 60 -36	2710	—	166,-	186,-	—	—	—
 <p>35 357</p>	<p><b>Waschtischschrank 1 Auszug mit Holzrückwand für bauseitige Siphon-Aussparung.</b></p> <p>Höhe: 360 mm, Seitentiefe: 461 mm</p> <p>Nur geeignet für Aufbau-Waschtische.</p>	BWA 60 -36	2745	—	372,-	381,-	—	—	—
 <p>35</p>	<p><b>Tiefenkürzungen an wandhängenden Unterschrankregalen auf Seitentiefe 350 mm</b></p> <p>bei wandhängenden Unterschrankregalen auf Seitentiefe 371 mm</p> <p>TK35 ist ohne Aufpreis bei entsprechend gekennzeichneten Typen lieferbar.</p>	TK35	7913	—	0	0	—	—	—

# Interliving Bad Serie 3715

**BREITE 60 cm**

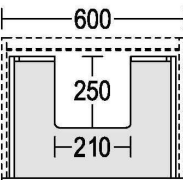
		Kurzbezeichnung	LINE N Preisgruppen						
		Breite in cm	Bestell-Nr.	2	3	4	7	9	N
 <p>Mehrpriis für Siphon-Aussparung an Waschtischunterschrankn BW* / NBW* mit Ausschnitt für 1 Becken, geeignet für Schubkasten oder Auszüge mit Holzrückwand ab 450 mm Breite</p> <p>Ausschnittmaße: 250 mm tief, 210 mm breit</p>	SIA1WT	9381	—	32,-	32,-	—	—	—	
	<p>Berechnet wird ein Mehrpreis pro Schubkasten / Auszug. Bei Waschtischschrankn BW* und NBW* in den Höhen 432 mm, 554 mm, 576 mm, 603 mm und 630 mm wird der untere Schubkasten / Auszug ohne Ausschnitt geliefert.</p> <p>Tiefenkürzungen sind nicht zulässig! MP-PTOSA (7962) ist mit Siphon-Aussparung erst ab 500 mm Schrankbreite einsetzbar.</p>								

**BREITE 60 cm**

Kurzbezeichnung





Breite in cm

Bestell-Nr.

**LINE N**  
Preisgruppen

2 3 4 7 9 N

**Spiegel**

<p><b>NEU</b> LEA CAN <b>E</b></p>	 <p><b>Spiegel ABRIL, oval mit umlaufender LED-Beleuchtung</b> 1000 mm hoch, 500 mm breit, 43 mm tief, 1 Kunststoffrahmen silber, 1 umlaufendes Kunststoffprofil mit LED Beleuchtung, LED - 12 V DC, 3000 - 6500 K, Schutzklasse IP 44, 1 Touch Dimmer, 1 Anschlusskabel / 220 - 240 V <b>Energieeffizienzklasse E</b></p>	<p><b>SP-ABRIL 50</b></p>	<p>15207</p>	<p>— — — — — 345,- <i>Montage horizontal und vertikal möglich.</i></p>
<p><b>LEA CAN</b> <b>F</b></p>	 <p><b>Spiegel ERIKA, beheizbar mit LED-Beleuchtung</b> 720 mm hoch, 26 mm tief, 3 sandgestrahlte LED-Lichtfenster, 18 mm breit, LED - 12 V DC, 5700 K, Schutzklasse IP 44, 1 Aluminiumrahmen, 1 Touchsensor, 1 Anschlusskabel / 230 - 240 V <b>Energieeffizienzklasse F</b></p>	<p><b>SP-ERIKA 41</b></p>	<p>15270</p>	<p>— — — — — 279,-</p>
<p><b>LEA CAN</b> <b>E</b></p>	 <p><b>Spiegel GRAYCE mit LED-Beleuchtung</b> 900 mm breit, 600 mm hoch, 1 umlaufendes sandgestrahltes LED-Lichtfenster, 10 mm breit, LED - 24 V DC, 3000 - 6000 K, Schutzklasse IP 44, 1 Touch Dimmer, 1 Anschlusskabel / 220 - 240 V <b>Energieeffizienzklasse E</b></p>	<p><b>SP-GRAYCE 90</b></p>	<p>15203</p>	<p>— — — — — 338,- <i>Montage horizontal und vertikal möglich.</i></p>
<p><b>NEU</b></p>	 <p><b>Spiegel mit seitlicher Facette</b> 1296 mm hoch, 40 mm tief, auf Trägermaterial, umlaufend mit polymerer Kante in Korpusfarbe, seitlich facettiert. Als optionale Beleuchtung empfehlen wir die LED Aufsatzleuchte LAPSP und/oder die LED Ambientebeleuchtung Hide LSIDHW-130. Aufbewahrung des LED-Startersets ist hinter dem Spiegel möglich.</p>	<p><b>SPL-FAC 40-130</b></p>	<p>15255</p>	<p>— — — — — 175,- <i>Bitte Korpusfarbe angeben.</i></p>

# Interliving Bad Serie 3715

**BREITE 80 cm**

Kurzbezeichnung	Breite in cm	Bestell-Nr.	Preisgruppen					
			2	3	4	7	9	N

## Waschtisch-Unterschränke

	<p><b>Mehrpreis für Korpusinnendekor in Schiefergrau</b></p> <p>für Schränke mit Innen- und Außen-dekor in Nr. 194 Schiefergrau</p> <p>Berechnet wird ein Mehrpreis pro Schrank.</p>	MP-KID	7947	—	39,-	39,-	—	—	—
	<p><b>Waschtischschrank</b> 1 Auszug mit Holzrückwand für bauseitige Siphon-Aussparung, Höhe: 432 mm, Seitentiefe: 461 mm</p> <p><b>Nur geeignet für Aufbau-Waschtische.</b></p>	BWDA	80 -43 2486	—	444,-	454,-	—	—	—
	<p><b>Waschtischschrank</b> 2 Auszüge mit Holzrückwand für bauseitige Siphon-Aussparung, Höhe: 576 mm, Seitentiefe: 461 mm</p> <p><b>Nur geeignet für Aufbau-Waschtische.</b></p>	BW2A	80 -58 2886	—	587,-	623,-	—	—	—
	<p><b>Mehrpreis für Siphon-Aussparung an Waschtischunterschränken BW* / NBW*</b> mit Ausschnitt für 1 Becken, geeignet für Schubkästen oder Auszüge mit Holzrückwand ab 450 mm Breite</p> <p><b>Ausschnittmaße:</b> 250 mm tief, 210 mm breit</p>	SIA1WT	9381	—	32,-	32,-	—	—	—



Vom Aufpreis ausgenommen sind alle Schränke, die im Standard bereits innen und außen im gleichen Dekor geliefert werden, bspw. Regale, Glas- und Vitrinenschränke und Schiebetürenschränke, etc.

Berechnet wird ein Mehrpreis pro Schubkasten / Auszug. Bei Waschtischschränken BW\* und NBW\* in den Höhen 432 mm, 554 mm, 576 mm, 603 mm und 630 mm wird der untere Schubkasten / Auszug ohne Ausschnitt geliefert. Tiefenkürzungen sind nicht zulässig! MP-PTOSA (7962) ist mit Siphon-Aussparung erst ab 500 mm Schrankbreite einsetzbar.

**BREITE 80 cm**



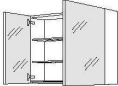



Kurzbezeichnung	Breite in cm	Bestell-Nr.	Preisgruppen					
			2	3	4	7	9	N

## Spiegelschränke

<p><b>USA CAN</b></p> <p>717</p>  <p><b>Spiegelschrank</b> 2 Spiegeltüren, 2 Glaseinlegeböden, Wandschrank-Unterboden mit angearbeiteter Profilleiste in Edelstahl-Optik, Gesamttiefe: 210 mm, Seitentiefe: 202 mm, Nutztiefe: 178 mm, Höhe: 720 mm</p> <p>Pro Tür wird ein Griff mitgeliefert, der optional montiert werden kann.</p>	<p>WBSP 80 -1 2722</p>	<p>— 535,- 535,- — — —</p> <p><i>Höhen-, Breiten- und Tiefenkürzungen sind nicht zulässig!</i></p>
<p><b>USA CAN</b></p> <p>717</p>  <p><b>Spiegelschrank, asymmetrisch</b> 1 Spiegeltür, 497 mm breit, 1 Spiegeltür, 297 mm breit, 2 Glaseinlegeböden, Wandschrank-Unterboden mit angearbeiteter Profilleiste in Edelstahl-Optik, Gesamttiefe: 210 mm, Seitentiefe: 202 mm, Nutztiefe: 178 mm, Höhe: 720 mm</p> <p>Pro Tür wird ein Griff mitgeliefert, der optional montiert werden kann.</p>	<p>WBSPA 80 -1 2728</p>	<p>— 564,- 564,- — — —</p> <p><i>Höhen-, Breiten- und Tiefenkürzungen sind nicht zulässig!</i></p>
<p><b>USA CAN</b></p> <p>2700K-6500K</p> <p><b>F</b></p>  <p><b>LED Aufsatzleuchten-Set Peonia bestehend aus:</b></p> <p><b>1 LED Aufsatzleuchte Peonia (LAPEO*) zur PLANUNG auf Spiegelschränken WBSP* und Spiegel mit seitlicher Facette SPL-FAC*</b></p> <ul style="list-style-type: none"> <li>• 9,3 Watt</li> <li>• LED - 12 V DC, 2700 - 6500 K</li> <li>• Energieeffizienzklasse F</li> <li>• Schutzart IP 44</li> </ul> <p><b>1 Doppelsteckdose Typ F (33318)</b></p> <ul style="list-style-type: none"> <li>• Steckdosen-Typ F</li> <li>• Schutzart IP 44</li> </ul> <p><b>1 LED Startset mit ZigBee Emotion Dimmer Smart Switch (15055 - LSET-SMART36)</b></p> <p><b>1 Sicherheitsbox Glasgow (15195)</b></p>	<p>LAPEO 80- SET-F 15457</p>	<p>— — — — — 326,-</p>
<p><b>LAPEO 80- SET-E 15462</b></p> <p>wie vor, jedoch <b>1 Doppelsteckdose (33319)</b></p> <ul style="list-style-type: none"> <li>• Steckdosen-Typ E</li> <li>• Schutzart IP 44</li> </ul>	<p>LAPEO 80- SET-E 15462</p>	<p>— — — — — 326,-</p>
<p><b>LAPEO 80- SET-J 15475</b></p> <p>wie vor, jedoch <b>1 Doppelsteckdose (33321)</b></p> <ul style="list-style-type: none"> <li>• Steckdosen-Typ J</li> <li>• Schutzart IP 44</li> </ul>	<p>LAPEO 80- SET-J 15475</p>	<p>— — — — — 335,-</p>

# Interliving Bad Serie 3715

**BREITE 80 cm**

		Kurzbezeichnung		Preisgruppen						
		Breite in cm	Bestell-Nr.	2	3	4	7	9	N	
   	<b>LED Aufsatzleuchten-Set Lilium Big Emotion</b> bestehend aus:  <b>1 LED Aufsatzleuchte Lilium Big Emotion (LABSP*)</b> • 14 Watt • LED - 12 V DC, 2700 - 6500 K • Energieeffizienzklasse F • Schutzart IP 44  <b>1 Doppelsteckdose (33318)</b> • Steckdosen-Typ F • Schutzart IP 44  <b>1 LED Startset mit ZigBee Emotion Dimmer Smart Switch (15055 - LSET-SMART36)</b>  <b>1 Sicherheitsbox Glasgow (15195)</b>	LABSP	70 -SET-F	15342	—	—	—	—	—	331,-
	wie vor, jedoch <b>1 Doppelsteckdose (33319)</b> • Steckdosen-Typ E • Schutzart IP 44	LABSP	70 -SET-E	15360	—	—	—	—	—	331,-
	wie vor, jedoch <b>1 Doppelsteckdose (33321)</b> • Steckdosen-Typ J • Schutzart IP 44	LABSP	70 -SET-J	15372	—	—	—	—	—	340,-
   	<b>LED Aufsatzleuchten-Set LAPSP</b> bestehend aus:  <b>1 LED Aufsatzleuchte (LAPSP*)</b> • 7 Watt • LED - 12 V DC, 2700 - 6500 K • Energieeffizienzklasse G • Schutzart IP 44  <b>1 Doppelsteckdose (33318)</b> • Steckdosen-Typ F • Schutzart IP 44  <b>1 LED Startset mit ZigBee Emotion Dimmer (15055 - LSET-SMART36)</b>  <b>1 Sicherheitsbox Glasgow (15195)</b>  Lieferbar in: 014 Edelstahl-Optik, 010 Schwarz	LAPSP	70 -SET-F	15356	—	—	—	—	—	318,-
	wie vor, jedoch <b>1 Doppelsteckdose (33319)</b> • Steckdosen-Typ E • Schutzart IP 44	LAPSP	70 -SET-E	15368	—	—	—	—	—	318,-
	wie vor, jedoch <b>1 Doppelsteckdose (33321)</b> • Steckdosen-Typ J • Schutzart IP 44	LAPSP	70 -SET-J	15380	—	—	—	—	—	327,-

# Interliving Bad Serie 3715





**BREITE 80 cm**

		Kurzbezeichnung		Preisgruppen					
		Breite in cm	Bestell-Nr.	2	3	4	7	9	N
 <p>LEA CAN 2700K 6500K G</p>	<p><b>LED Aufsatzleuchten-Set SOL</b> bestehend aus:</p> <p><b>1 LED Aufsatzleuchte SOL (LASOL*)</b> • 10,46 Watt • LED -12 V DC, 2700 - 6500 K • Energieeffizienzklasse G • Schutzart IP 44</p> <p><b>1 Doppelsteckdose (33318)</b> • Steckdosen-Typ F • Schutzart IP 44</p> <p><b>1 LED Startset mit ZigBee Emotion Dimmer Smart Switch (15055 - LSET-SMART36)</b></p> <p><b>1 Sicherheitsbox Glasgow (15195)</b></p>	LASOL 70	-SET-F 15350	—	—	—	—	—	326,-
	<p>wie vor, jedoch</p> <p><b>1 Doppelsteckdose (33319)</b> • Steckdosen-Typ E • Schutzart IP 44</p>	LASOL 70	-SET-E 15364	—	—	—	—	—	326,-
	<p>wie vor, jedoch</p> <p><b>1 Doppelsteckdose (33321)</b> • Steckdosen-Typ J • Schutzart IP 44</p>	LASOL 70	-SET-J 15376	—	—	—	—	—	335,-







# Interliving Bad Serie 3715

**BREITE 80 cm**

		Kurzbezeichnung	Preisgruppen						
		Breite in cm	Bestell-Nr.	2	3	4	7	9	N
<p><b>Spiegel</b></p>	 <p><b>Spiegel ABRIL mit umlaufender LED-Beleuchtung</b> Durchmesser 800 mm, 42 mm tief, 1 Kunststoffrahmen silber, 1 umlaufendes Kunststoffprofil mit LED Beleuchtung, LED - 12 V DC, 3000 - 6500 K, Schutzklasse IP 44, 1 Touch Dimmer, 1 Anschlusskabel / 220 - 240 V <b>Energieeffizienzklasse E</b></p>	SP-ABRIL 80	15128	—	—	—	—	—	308,-
	 <p><b>Spiegel ERIKA, beheizbar mit LED-Beleuchtung</b> 720 mm hoch, 26 mm tief, 3 sandgestrahlte LED-Lichtfenster, 18 mm breit, LED - 12 V DC, 5700 K, Schutzklasse IP 44, 1 Aluminiumrahmen, 1 Touchsensor, 1 Anschlusskabel / 230 - 240 V <b>Energieeffizienzklasse F</b></p>	SP-ERIKA 80	15272	—	—	—	—	—	320,-
	 <p><b>Spiegel GRAYCE mit LED-Beleuchtung</b> 900 mm breit, 600 mm hoch, 1 umlaufendes sandgestrahltes LED-Lichtfenster, 10 mm breit, LED - 24 V DC, 3000 - 6000 K, Schutzklasse IP 44, 1 Touch Dimmer, 1 Anschlusskabel / 220 - 240 V <b>Energieeffizienzklasse E</b></p>	SP-GRAYCE 90	15203	<i>Montage horizontal und vertikal möglich.</i>					
	 <p><b>Spiegel GRAYCE mit LED-Beleuchtung</b> 1200 mm breit, 800 mm hoch, 1 umlaufendes sandgestrahltes LED-Lichtfenster, 10 mm breit, LED - 24 V DC, 3000 - 6000 K, Schutzklasse IP 44, 1 Touch Dimmer, 1 Anschlusskabel / 220 - 240 V <b>Energieeffizienzklasse E</b></p>	SP-GRAYCE 120	15205	<i>Montage horizontal und vertikal möglich.</i>					
	 <p><b>Spiegel mit seitlicher Facette</b> 1296 mm hoch, 40 mm tief, auf Trägermaterial, umlaufend mit polymerer Kante in Korpusfarbe, seitlich facettiert. Als optionale Beleuchtung empfehlen wir die LED Aufsatzleuchte LAPSP und/oder die LED Ambientebeleuchtung Hide LSIDHW-130. Aufbewahrung des LED-Startersets ist hinter dem Spiegel möglich.</p>	SPL-FAC 40-130	15255	<i>Bitte Korpusfarbe angeben.</i>					

# Interliving Bad Serie 3715

**BREITE 80 cm**

		Kurzbezeichnung	Preisgruppen							
		Breite in cm	Bestell-Nr.	2	3	4	7	9	N	
  		<b>SP-ABRIL</b> , oval mit <b>umlaufender LED-Beleuchtung</b> 1000 mm hoch, 500 mm breit, 43 mm tief, 1 Kunststoffrahmen silber, 1 umlaufendes Kunststoffprofil mit LED Beleuchtung, LED - 12 V DC, 3000 - 6500 K, Schutzklasse IP 44, 1 Touch Dimmer, 1 Anschlusskabel / 220 - 240 V <b>Energieeffizienzklasse E</b>	<b>SP-ABRIL</b> 50	15207	—	—	—	—	—	345,-
					<i>Montage horizontal und vertikal möglich.</i>					

# Interliving Bad Serie 3715

**BREITE 90 cm**

Kurzbezeichnung	Breite in cm	Bestell-Nr.	Preisgruppen					
			2	3	4	7	9	N

## Waschtisch-Unterschränke

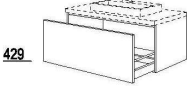
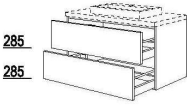
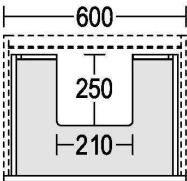
	<p><b>Mehrpreis für Korpusinnendekor in Schiefergrau</b></p> <p>für Schränke mit Innen- und Außen-dekor in Nr. 194 Schiefergrau</p> <p>Berechnet wird ein Mehrpreis pro Schrank.</p>	<p>MP-KID</p>	<p>7947</p>	<p>—</p>	<p>39,-</p>	<p>39,-</p>	<p>—</p>	<p>—</p>	<p>—</p>
 <p>429</p>	<p><b>Waschtischschrank</b> 1 Auszug mit Holzrückwand für bauseitige Siphon-Aussparung, Höhe: 432 mm, Seitentiefe: 461 mm</p> <p><b>Nur geeignet für Aufbau-Waschtische.</b></p>	<p>BWDA</p>	<p>90 -43</p>	<p>2487</p>	<p>—</p>	<p>456,-</p>	<p>472,-</p>	<p>—</p>	<p>—</p>
 <p>285</p> <p>285</p>	<p><b>Waschtischschrank</b> 2 Auszüge mit Holzrückwand für bauseitige Siphon-Aussparung, Höhe: 576 mm, Seitentiefe: 461 mm</p> <p><b>Nur geeignet für Aufbau-Waschtische.</b></p>	<p>BW2A</p>	<p>90 -58</p>	<p>2887</p>	<p>—</p>	<p>612,-</p>	<p>657,-</p>	<p>—</p>	<p>—</p>
	<p><b>Mehrpreis für Siphon-Aussparung an Waschtischunterschränken BW* / NBW*</b> mit Ausschnitt für 1 Becken, geeignet für Schubkästen oder Auszüge mit Holzrückwand ab 450 mm Breite</p> <p><b>Ausschnittmaße:</b> 250 mm tief, 210 mm breit</p>	<p>SIA1WT</p>	<p>9381</p>	<p>—</p>	<p>32,-</p>	<p>32,-</p>	<p>—</p>	<p>—</p>	<p>—</p>

Vom Aufpreis ausgenommen sind alle Schränke, die im Standard bereits innen und außen im gleichen Dekor geliefert werden, bspw. Regale, Glas- und Vitrinenschränke und Schiebetürenschränke, etc.

Berechnet wird ein Mehrpreis pro Schubkasten / Auszug. Bei Waschtischschränken BW\* und NBW\* in den Höhen 432 mm, 554 mm, 576 mm, 603 mm und 630 mm wird der untere Schubkasten / Auszug ohne Ausschnitt geliefert.

Tiefenkürzungen sind nicht zulässig!



MP-PTOSA (7962) ist mit Siphon-Aussparung erst ab 500 mm Schrankbreite einsetzbar.

# Interliving Bad Serie 3715

**BREITE 90 cm**





Kurzbezeichnung	Breite in cm	Bestell-Nr.	Preisgruppen					
			2	3	4	7	9	N

## Spiegelschränke

<p>717</p> 	<p><b>Spiegelschrank</b> 2 Spiegeltüren, 2 Glaseinlegeböden, Wandschrank-Unterboden mit angearbeiteter Profilleiste in Edelstahl-Optik, Gesamttiefe: 210 mm, Seitentiefe: 202 mm, Nutztiefe: 178 mm, Höhe: 720 mm</p> <p>Pro Tür wird ein Griff mitgeliefert, der optional montiert werden kann.</p>	<p>WBSP 90 -1 2723</p>	<p>— 562,- 562,- — — —</p> <p><i>Höhen-, Breiten- und Tiefenkürzungen sind nicht zulässig!</i></p>
<p>717</p> 	<p><b>Spiegelschrank</b> 3 Spiegeltüren, 4 Glaseinlegeböden, 1 Mittelseite, Wandschrank-Unterboden mit angearbeiteter Profilleiste in Edelstahl-Optik, Gesamttiefe: 210 mm, Seitentiefe: 202 mm, Nutztiefe: 178 mm, Höhe: 720 mm</p> <p>Türbreiten je Korpusbreite: 900 mm: 297 / <b>297</b> / 297 mm</p> <p>Pro Tür wird ein Griff mitgeliefert, der optional montiert werden kann.</p>	<p>WBSP3 90 -1 2729</p>	<p>— 696,- 696,- — — —</p> <p><i>Bitte geben Sie bei der Bestellung den Anschlag der mittleren Tür an.</i> <i>Höhen-, Breiten- und Tiefenkürzungen sind nicht zulässig!</i></p>
<p>2700K-6500K F</p> 	<p><b>LED Aufsatzleuchten-Set Peonia bestehend aus:</b></p> <p><b>1 LED Aufsatzleuchte Peonia (LAPEO*) zur Planung auf Spiegelschränken WBSP* und Spiegel mit seitlicher Facette SPL-FAC*</b></p> <ul style="list-style-type: none"> <li>• 10,5 Watt</li> <li>• LED - 12 V DC, 2700 - 6500 K</li> <li>• Energieeffizienzklasse F</li> <li>• Schutzart IP 44</li> </ul> <p><b>1 Doppelsteckdose Typ F (33318)</b></p> <ul style="list-style-type: none"> <li>• Steckdosen-Typ F</li> <li>• Schutzart IP 44</li> </ul> <p><b>1 LED Startset mit ZigBee Emotion Dimmer Smart Switch (15055 - LSET-SMART36)</b></p> <p><b>1 Sicherheitsbox Glasgow (15195)</b></p>	<p>LAPEO 90- SET-F 15458</p>	<p>— — — — — 340,-</p>
	<p>wie vor, jedoch <b>1 Doppelsteckdose (33319)</b></p> <ul style="list-style-type: none"> <li>• Steckdosen-Typ E</li> <li>• Schutzart IP 44</li> </ul>	<p>LAPEO 90- SET-E 15463</p>	<p>— — — — — 340,-</p>
	<p>wie vor, jedoch <b>1 Doppelsteckdose (33321)</b></p> <ul style="list-style-type: none"> <li>• Steckdosen-Typ J</li> <li>• Schutzart IP 44</li> </ul>	<p>LAPEO 90- SET-J 15476</p>	<p>— — — — — 349,-</p>

# Interliving Bad Serie 3715

**BREITE 90 cm**

		Kurzbezeichnung		Preisgruppen						
		Breite in cm	Bestell-Nr.	2	3	4	7	9	N	
		<b>LED Aufsatzleuchten-Set Liliem Big Emotion</b> bestehend aus:  1 LED Aufsatzleuchte Liliem Big Emotion (LABSP*) • 18 Watt • LED - 12 V DC, 2700 - 6500 K • Energieeffizienzklasse F • Schutzart IP 44  1 Doppelsteckdose (33318) • Steckdosen-Typ F • Schutzart IP 44  1 LED Startset mit ZigBee Emotion Dimmer Smart Switch (15055 - LSET-SMART36)  1 Sicherheitsbox Glasgow (15195)	LABSP 90 -SET-F 15343	—	—	—	—	—	351,-	
		wie vor, jedoch 1 Doppelsteckdose (33319) • Steckdosen-Typ E • Schutzart IP 44	LABSP 90 -SET-E 15361	—	—	—	—	—	351,-	
		wie vor, jedoch 1 Doppelsteckdose (33321) • Steckdosen-Typ J • Schutzart IP 44	LABSP 90 -SET-J 15373	—	—	—	—	—	360,-	
		<b>LED Aufsatzleuchten-Set LAPSP</b> bestehend aus:  1 LED Aufsatzleuchte (LAPSP*) • 9 Watt • LED - 12 V DC, 2700 - 6500 K • Energieeffizienzklasse G • Schutzart IP 44  1 Doppelsteckdose (33318) • Steckdosen-Typ F • Schutzart IP 44  1 LED Startset mit ZigBee Emotion Dimmer Smart Switch (15055 - LSET-SMART36)  1 Sicherheitsbox Glasgow (15195)  Lieferbar in: 014 Edelstahl-Optik, 010 Schwarz	LAPSP 90 -SET-F 15357	—	—	—	—	—	340,-	
		wie vor, jedoch 1 Doppelsteckdose (33319) • Steckdosen-Typ E • Schutzart IP 44	LAPSP 90 -SET-E 15369	—	—	—	—	—	340,-	
		wie vor, jedoch 1 Doppelsteckdose (33321) • Steckdosen-Typ J • Schutzart IP 44	LAPSP 90 -SET-J 15381	—	—	—	—	—	349,-	





# Interliving Bad Serie 3715

**BREITE 90 cm**

		Kurzbezeichnung		Preisgruppen					
		Breite in cm	Bestell-Nr.	2	3	4	7	9	N
 <p>LEA CAN 2700K-6500K G</p>	<p><b>LED Aufsatzleuchten-Set SOL</b> bestehend aus:</p> <p><b>1 LED Aufsatzleuchte SOL (LASOL*)</b> • 13,56 Watt • LED -12 V DC, 2700 - 6500 K • Energieeffizienzklasse G • Schutzart IP 44</p> <p><b>1 Doppelsteckdose (33318)</b> • Steckdosen-Typ F • Schutzart IP 44</p> <p><b>1 LED Startset mit ZigBee Emotion Dimmer Smart Switch (15055 - LSET-SMART36)</b></p> <p><b>1 Sicherheitsbox Glasgow (15195)</b></p>	LASOL 90	-SET-F 15352	—	—	—	—	—	344,-
	<p>wie vor, jedoch</p> <p><b>1 Doppelsteckdose (33319)</b> • Steckdosen-Typ E • Schutzart IP 44</p>	LASOL 90	-SET-E 15365	—	—	—	—	—	344,-
	<p>wie vor, jedoch</p> <p><b>1 Doppelsteckdose (33321)</b> • Steckdosen-Typ J • Schutzart IP 44</p>	LASOL 90	-SET-J 15377	—	—	—	—	—	352,-





# Interliving Bad Serie 3715

**BREITE 90 cm**

		Kurzbezeichnung	Preisgruppen						
		Breite in cm	Bestell-Nr.	2	3	4	7	9	N
<p><b>Spiegel</b></p>	 <p><b>Spiegel ABRIL mit umlaufender LED-Beleuchtung</b>                      Durchmesser 800 mm,                      42 mm tief,                      1 Kunststoffrahmen silber,                      1 umlaufendes Kunststoffprofil mit LED Beleuchtung,                      LED - 12 V DC, 3000 - 6500 K,                      Schutzklasse IP 44,                      1 Touch Dimmer,                      1 Anschlusskabel / 220 - 240 V  <b>Energieeffizienzklasse E</b></p>	SP-ABRIL 80	15128	—	—	—	—	—	308,-
	 <p><b>Spiegel ERIKA, beheizbar mit LED-Beleuchtung</b>                      720 mm hoch, 26 mm tief,                      3 sandgestrahlte LED-Lichtfenster,                      18 mm breit,                      LED - 12 V DC, 5700 K,                      Schutzklasse IP 44,                      1 Aluminiumrahmen,                      1 Touchsensor,                      1 Anschlusskabel / 230 - 240 V  <b>Energieeffizienzklasse F</b></p>	SP-ERIKA 90	15273	—	—	—	—	—	331,-
	 <p><b>Spiegel GRAYCE mit LED-Beleuchtung</b>                      900 mm breit, 600 mm hoch,                      1 umlaufendes sandgestrahltes LED-Lichtfenster, 10 mm breit,                      LED - 24 V DC, 3000 - 6000 K,                      Schutzklasse IP 44,                      1 Touch Dimmer,                      1 Anschlusskabel / 220 - 240 V  <b>Energieeffizienzklasse E</b></p>	SP-GRAYCE 90	15203	<i>Montage horizontal und vertikal möglich.</i>					
	 <p><b>Spiegel GRAYCE mit LED-Beleuchtung</b>                      1200 mm breit, 800 mm hoch,                      1 umlaufendes sandgestrahltes LED-Lichtfenster, 10 mm breit,                      LED - 24 V DC, 3000 - 6000 K,                      Schutzklasse IP 44,                      1 Touch Dimmer,                      1 Anschlusskabel / 220 - 240 V  <b>Energieeffizienzklasse E</b></p>	SP-GRAYCE 120	15205	<i>Montage horizontal und vertikal möglich.</i>					
	 <p><b>Spiegel mit seitlicher Facette</b>                      1296 mm hoch, 40 mm tief,                      auf Trägermaterial,                      umlaufend mit polymerer Kante in Korpusfarbe, seitlich facettiert.                      Als optionale Beleuchtung empfehlen wir die LED Aufsatzleuchte LAPSP und/oder die LED Ambientebeleuchtung Hide LSIHW-130.                      Aufbewahrung des LED-Startersets ist hinter dem Spiegel möglich.</p>	SPL-FAC 40-130	15255	<i>Bitte Korpusfarbe angeben.</i>					

# Interliving Bad Serie 3715

**BREITE 90 cm**

		Kurzbezeichnung	Preisgruppen							
		Breite in cm	2	3	4	7	9	N		
  		<b>SP-ABRIL</b> , oval mit <b>umlaufender LED-Beleuchtung</b> 1000 mm hoch, 500 mm breit, 43 mm tief, 1 Kunststoffrahmen silber, 1 umlaufendes Kunststoffprofil mit LED Beleuchtung, LED - 12 V DC, 3000 - 6500 K, Schutzklasse IP 44, 1 Touch Dimmer, 1 Anschlusskabel / 220 - 240 V <b>Energieeffizienzklasse E</b>	<b>SP-ABRIL</b> 50	15207	—	—	—	—	—	345,-
					<i>Montage horizontal und vertikal möglich.</i>					



# Interliving Bad Serie 3715

**BREITE 100 cm**

Kurzbezeichnung	Breite in cm	Bestell-Nr.	Preisgruppen					
			2	3	4	7	9	N

## Waschtisch-Unterschränke

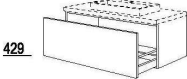
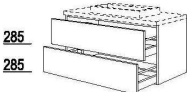
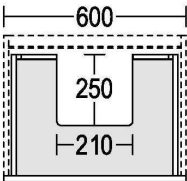
	<p><b>Mehrpreis für Korpusinnendekor in Schiefergrau</b></p> <p>für Schränke mit Innen- und Außen-dekor in Nr. 194 Schiefergrau</p> <p>Berechnet wird ein Mehrpreis pro Schrank.</p>	<p>MP-KID</p>	<p>7947</p>	<p>—</p>	<p>39,-</p>	<p>39,-</p>	<p>—</p>	<p>—</p>	<p>—</p>
	<p><b>Waschtischschrank</b> 1 Auszug mit Holzrückwand für bauseitige Siphon-Aussparung, Höhe: 432 mm, Seitentiefe: 461 mm</p> <p><b>Nur geeignet für Aufbau-Waschtische.</b></p>	<p>BWDA</p>	<p>100 -43</p>	<p>2488</p>	<p>—</p>	<p>481,-</p>	<p>494,-</p>	<p>—</p>	<p>—</p>
	<p><b>Waschtischschrank</b> 2 Auszüge mit Holzrückwand für bauseitige Siphon-Aussparung, Höhe: 576 mm, Seitentiefe: 461 mm</p> <p><b>Nur geeignet für Aufbau-Waschtische.</b></p>	<p>BW2A</p>	<p>100 -58</p>	<p>2888</p>	<p>—</p>	<p>630,-</p>	<p>667,-</p>	<p>—</p>	<p>—</p>
	<p><b>Mehrpreis für Siphon-Aussparung an Waschtischunterschränken BW* / NBW*</b> mit Ausschnitt für 1 Becken, geeignet für Schubkästen oder Auszüge mit Holzrückwand ab 450 mm Breite</p> <p><b>Ausschnittmaße:</b> 250 mm tief, 210 mm breit</p>	<p>SIA1WT</p>	<p>9381</p>	<p>—</p>	<p>32,-</p>	<p>32,-</p>	<p>—</p>	<p>—</p>	<p>—</p>

Vom Aufpreis ausgenommen sind alle Schränke, die im Standard bereits innen und außen im gleichen Dekor geliefert werden, bspw. Regale, Glas- und Vitrinenschränke und Schiebetürenschränke, etc.

Berechnet wird ein Mehrpreis pro Schubkasten / Auszug. Bei Waschtischschränken BW\* und NBW\* in den Höhen 432 mm, 554 mm, 576 mm, 603 mm und 630 mm wird der untere Schubkasten / Auszug ohne Ausschnitt geliefert.

Tiefenkürzungen sind nicht zulässig!



MP-PTOSA (7962) ist mit Siphon-Aussparung erst ab 500 mm Schrankbreite einsetzbar.

# Interliving Bad Serie 3715

**BREITE 100 cm**



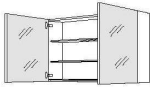

Kurzbezeichnung	Breite in cm	Bestell-Nr.	Preisgruppen					
			2	3	4	7	9	N

## Spiegelschränke

<p><b>717</b></p>  <p><b>Spiegelschrank</b> 2 Spiegeltüren, 2 Glaseinlegeböden, Wandschrank-Unterboden mit angearbeiteter Profilleiste in Edelstahl-Optik, Gesamttiefe: 210 mm, Seitentiefe: 202 mm, Nutztiefe: 178 mm, Höhe: 720 mm</p> <p>Pro Tür wird ein Griff mitgeliefert, der optional montiert werden kann.</p>	<p>WBSP 100 -1 2724</p>	<p>— 589,- 589,- — — —</p> <p>Höhen-, Breiten- und Tiefenkürzungen sind nicht zulässig!</p>
<p><b>717</b></p>  <p><b>Spiegelschrank</b> 3 Spiegeltüren, 4 Glaseinlegeböden, 1 Mittelseite, Wandschrank-Unterboden mit angearbeiteter Profilleiste in Edelstahl-Optik, Gesamttiefe: 210 mm, Seitentiefe: 202 mm, Nutztiefe: 178 mm, Höhe: 720 mm</p> <p>Türbreiten je Korpusbreite: 1000 mm: 297 / <b>397</b> / 297 mm</p> <p>Pro Tür wird ein Griff mitgeliefert, der optional montiert werden kann.</p>	<p>WBSP3 100 -1 2730</p>	<p>— 721,- 721,- — — —</p> <p>Bitte geben Sie bei der Bestellung den Anschlag der mittleren Tür an. Höhen-, Breiten- und Tiefenkürzungen sind nicht zulässig!</p>
<p><b>F</b></p>  <p><b>LED Aufsatzleuchten-Set Peonia bestehend aus:</b></p> <p><b>1 LED Aufsatzleuchte Peonia (LAPEO*) zur Planung auf Spiegelschränken WBSP* und Spiegel mit seitlicher Facette SPL-FAC*</b></p> <ul style="list-style-type: none"> <li>• 11,7 Watt</li> <li>• LED - 12 V DC, 2700 - 6500 K</li> <li>• Energieeffizienzklasse F</li> <li>• Schutzart IP 44</li> </ul> <p><b>1 Doppelsteckdose Typ F (33318)</b></p> <ul style="list-style-type: none"> <li>• Steckdosen- Typ F</li> <li>• Schutzart IP 44</li> </ul> <p><b>1 LED Startset mit ZigBee Emotion Dimmer Smart Switch (15055 - LSET-SMART36)</b></p> <p><b>1 Sicherheitsbox Glasgow (15195)</b></p> <p>wie vor, jedoch <b>1 Doppelsteckdose (33319)</b></p> <ul style="list-style-type: none"> <li>• Steckdosen-Typ E</li> <li>• Schutzart IP 44</li> </ul> <p>wie vor, jedoch <b>1 Doppelsteckdose (33321)</b></p> <ul style="list-style-type: none"> <li>• Steckdosen-Typ J</li> <li>• Schutzart IP 44</li> </ul>	<p>LAPEO 100- SET-F 15459</p> <p>LAPEO 100- SET-E 15464</p> <p>LAPEO 100- SET-J 15477</p>	<p>— — — — — 354,-</p> <p>— — — — — 354,-</p> <p>— — — — — 363,-</p>

# Interliving Bad Serie 3715

**BREITE 100 cm**

		Kurzbezeichnung		Preisgruppen						
		Breite in cm	Bestell-Nr.	2	3	4	7	9	N	
		<b>LED Aufsatzleuchten-Set Liliem Big Emotion</b> bestehend aus: 1 LED Aufsatzleuchte Liliem Big Emotion (LABSP*) • 18 Watt • LED - 12 V DC, 2700 - 6500 K • Energieeffizienzklasse F • Schutzart IP 44  1 Doppelsteckdose (33318) • Steckdosen-Typ F • Schutzart IP 44  1 LED Startset mit ZigBee Emotion Dimmer Smart Switch (15055 - LSET-SMART36)  1 Sicherheitsbox Glasgow (15195)	LABSP 90 -SET-F 15343	—	—	—	—	—	351,-	
		wie vor, jedoch 1 Doppelsteckdose (33319) • Steckdosen-Typ E • Schutzart IP 44	LABSP 90 -SET-E 15361	—	—	—	—	—	351,-	
		wie vor, jedoch 1 Doppelsteckdose (33321) • Steckdosen-Typ J • Schutzart IP 44	LABSP 90 -SET-J 15373	—	—	—	—	—	360,-	
		<b>LED Aufsatzleuchten-Set</b> bestehend aus: 1 LED Aufsatzleuchte (LAPSP*) • 9 Watt • LED - 12 V DC, 2700 - 6500 K • Energieeffizienzklasse G • Schutzart IP 44  1 Doppelsteckdose (33318) • Steckdosen-Typ F • Schutzart IP 44  1 LED Startset mit ZigBee Emotion Dimmer Smart Switch (15055 - LSET-SMART36)  1 Sicherheitsbox Glasgow (15195)  Lieferbar in: 014 Edelstahl-Optik, 010 Schwarz	LAPSP 90 -SET-F 15357	—	—	—	—	—	340,-	
		wie vor, jedoch 1 Doppelsteckdose (33319) • Steckdosen-Typ E • Schutzart IP 44	LAPSP 90 -SET-E 15369	—	—	—	—	—	340,-	
		wie vor, jedoch 1 Doppelsteckdose (33321) • Steckdosen-Typ J • Schutzart IP 44	LAPSP 90 -SET-J 15381	—	—	—	—	—	349,-	





# Interliving Bad Serie 3715

**BREITE 100 cm**

		Kurzbezeichnung		Preisgruppen						
		Breite in cm	Bestell-Nr.	2	3	4	7	9	N	
 <p>LEA CAN</p> <p>2700K 6500K</p> <p>G</p>	<p><b>LED Aufsatzleuchten-Set SOL</b> bestehend aus:</p> <p><b>1 LED Aufsatzleuchte SOL (LASOL*)</b></p> <ul style="list-style-type: none"> <li>• 13,56 Watt</li> <li>• LED -12 V DC, 2700 - 6500 K</li> <li>• Energieeffizienzklasse G</li> <li>• Schutzart IP 44</li> </ul> <p><b>1 Doppelsteckdose (33318)</b></p> <ul style="list-style-type: none"> <li>• Steckdosen-Typ F</li> <li>• Schutzart IP 44</li> </ul> <p><b>1 LED Startset mit ZigBee Emotion Dimmer Smart Switch (15055 - LSET-SMART36)</b></p> <p><b>1 Sicherheitsbox Glasgow (15195)</b></p>	LASOL	90 -SET-F	15352	—	—	—	—	—	344,-
	<p>wie vor, jedoch</p> <p><b>1 Doppelsteckdose (33319)</b></p> <ul style="list-style-type: none"> <li>• Steckdosen-Typ E</li> <li>• Schutzart IP 44</li> </ul>	LASOL	90 -SET-E	15365	—	—	—	—	—	344,-
	<p>wie vor, jedoch</p> <p><b>1 Doppelsteckdose (33321)</b></p> <ul style="list-style-type: none"> <li>• Steckdosen-Typ J</li> <li>• Schutzart IP 44</li> </ul>	LASOL	90 -SET-J	15377	—	—	—	—	—	352,-





# Interliving Bad Serie 3715

**BREITE 100 cm**

		Kurzbezeichnung	Preisgruppen						
		Breite in cm	Bestell-Nr.	2	3	4	7	9	N
<p><b>Spiegel</b></p>	 <p><b>Spiegel ABRIL mit umlaufender LED-Beleuchtung</b> Durchmesser 800 mm, 42 mm tief, 1 Kunststoffrahmen silber, 1 umlaufendes Kunststoffprofil mit LED Beleuchtung, LED - 12 V DC, 3000 - 6500 K, Schutzklasse IP 44, 1 Touch Dimmer, 1 Anschlusskabel / 220 - 240 V <b>Energieeffizienzklasse E</b></p>	SP-ABRIL 80	15128	—	—	—	—	—	308,-
	 <p><b>Spiegel ERIKA, beheizbar mit LED-Beleuchtung</b> 720 mm hoch, 26 mm tief, 3 sandgestrahlte LED-Lichtfenster, 18 mm breit, LED - 12 V DC, 5700 K, Schutzklasse IP 44, 1 Aluminiumrahmen, 1 Touchsensor, 1 Anschlusskabel / 230 - 240 V <b>Energieeffizienzklasse F</b></p>	SP-ERIKA 100	15275	—	—	—	—	—	347,-
	 <p><b>Spiegel GRAYCE mit LED-Beleuchtung</b> 900 mm breit, 600 mm hoch, 1 umlaufendes sandgestrahltes LED-Lichtfenster, 10 mm breit, LED - 24 V DC, 3000 - 6000 K, Schutzklasse IP 44, 1 Touch Dimmer, 1 Anschlusskabel / 220 - 240 V <b>Energieeffizienzklasse E</b></p>	SP-GRAYCE 90	15203	<i>Montage horizontal und vertikal möglich.</i>					
	 <p><b>Spiegel GRAYCE mit LED-Beleuchtung</b> 1200 mm breit, 800 mm hoch, 1 umlaufendes sandgestrahltes LED-Lichtfenster, 10 mm breit, LED - 24 V DC, 3000 - 6000 K, Schutzklasse IP 44, 1 Touch Dimmer, 1 Anschlusskabel / 220 - 240 V <b>Energieeffizienzklasse E</b></p>	SP-GRAYCE 120	15205	<i>Montage horizontal und vertikal möglich.</i>					
	 <p><b>Spiegel mit seitlicher Facette</b> 1296 mm hoch, 40 mm tief, auf Trägermaterial, umlaufend mit polymerer Kante in Korpusfarbe, seitlich facettiert. Als optionale Beleuchtung empfehlen wir die LED Aufsatzleuchte LAPSP und/oder die LED Ambientebeleuchtung Hide LSIDHW-130. Aufbewahrung des LED-Startersets ist hinter dem Spiegel möglich.</p>	SPL-FAC 40-130	15255	<i>Bitte Korpusfarbe angeben.</i>					

# Interliving Bad Serie 3715

**BREITE 100 cm**

		Kurzbezeichnung	Preisgruppen						
		Breite in cm	Bestell-Nr.	2	3	4	7	9	N
  	 <p><b>Spiegel ABRIL, oval mit umlaufender LED-Beleuchtung</b>            1000 mm hoch, 500 mm breit,            43 mm tief,            1 Kunststoffrahmen silber,            1 umlaufendes Kunststoffprofil mit LED Beleuchtung,            LED - 12 V DC, 3000 - 6500 K,            Schutzklasse IP 44,            1 Touch Dimmer,            1 Anschlusskabel / 220 - 240 V  <b>Energieeffizienzklasse E</b></p>	SP-ABRIL0 50	15207	—	—	—	—	—	345,-
				<i>Montage horizontal und vertikal möglich.</i>					

# Interliving Bad Serie 3715

**BREITE 120 cm**  
Waschtisch mittig

Kurzbezeichnung	Breite in cm	Bestell-Nr.	Preisgruppen					
			2	3	4	7	9	N

## Waschtisch-Unterschränke

	<p><b>Mehrpreis für Korpusinnendekor in Schiefergrau</b></p> <p>für Schränke mit Innen- und Außen-dekor in Nr. 194 Schiefergrau</p> <p>Berechnet wird ein Mehrpreis pro Schrank.</p>	MP-KID	7947	—	39,-	39,-	—	—	—
	<p><b>Waschtischschrank</b> 1 Auszug mit Holzrückwand für bauseitige Siphon-Aussparung, Höhe: 432 mm, Seitentiefe: 461 mm</p> <p><b>Nur geeignet für Aufbau-Waschtische.</b></p>	BWDA 120 -43	2489	—	513,-	533,-	—	—	—
	<p><b>Waschtischschrank</b> 2 Auszüge mit Holzrückwand für bauseitige Siphon-Aussparung, Höhe: 576 mm, Seitentiefe: 461 mm</p> <p><b>Nur geeignet für Aufbau-Waschtische.</b></p>	BW2A 120 -58	2889	—	696,-	744,-	—	—	—
	<p><b>Mehrpreis für Siphon-Aussparung an Waschtischunterschränken BW* / NBW*</b> mit Ausschnitt für 1 Becken, geeignet für Schubkästen oder Auszüge mit Holzrückwand ab 450 mm Breite</p> <p><b>Ausschnittmaße:</b> 250 mm tief, 210 mm breit</p>	SIA1WT	9381	—	32,-	32,-	—	—	—

Vom Aufpreis ausgenommen sind alle Schränke, die im Standard bereits innen und außen im gleichen Dekor geliefert werden, bspw. Regale, Glas- und Vitrinenschränke und Schiebetürenschränke, etc.

Berechnet wird ein Mehrpreis pro Schubkasten / Auszug. Bei Waschtischschränken BW\* und NBW\* in den Höhen 432 mm, 554 mm, 576 mm, 603 mm und 630 mm wird der untere Schubkasten / Auszug ohne Ausschnitt geliefert.



Tiefenkürzungen sind nicht zulässig!  
MP-PTOSA (7962) ist mit Siphon-Aussparung erst ab 500 mm Schrankbreite einsetzbar.

# Interliving Bad Serie 3715

**BREITE 120 cm**

Kurzbezeichnung	Breite in cm	Bestell-Nr.	Preisgruppen					
			2	3	4	7	9	N









## Spiegelschränke

<p><b>717</b> </p> <p><b>Spiegelschrank</b> 2 Spiegeltüren, 2 Glaseinlegeböden, Wandschrank-Unterboden mit angearbeiteter Profilleiste in Edelstahl-Optik, Gesamttiefe: 210 mm, Seitentiefe: 202 mm, Nutztiefe: 178 mm, Höhe: 720 mm</p> <p>Pro Tür wird ein Griff mitgeliefert, der optional montiert werden kann.</p>	<p>WBSP 120 -1 2725</p>	<p>— 637,- 637,- — — —</p> <p><i>Höhen-, Breiten- und Tiefenkürzungen sind nicht zulässig!</i></p>
<p><b>717</b> </p> <p><b>Spiegelschrank</b> 3 Spiegeltüren, 4 Glaseinlegeböden, 1 Mittelseite, Wandschrank-Unterboden mit angearbeiteter Profilleiste in Edelstahl-Optik, Gesamttiefe: 210 mm, Seitentiefe: 202 mm, Nutztiefe: 178 mm, Höhe: 720 mm</p> <p>Türbreiten je Korpusbreite: 1200 mm: 297 / 597 / 297 mm</p> <p>Pro Tür wird ein Griff mitgeliefert, der optional montiert werden kann.</p>	<p>WBSP3 120 -1 2732</p>	<p>— 755,- 755,- — — —</p> <p><i>Bitte geben Sie bei der Bestellung den Anschlag der mittleren Tür an.</i> <i>Höhen-, Breiten- und Tiefenkürzungen sind nicht zulässig!</i></p>
<p><b>F</b> </p> <p><b>LED Aufsatzleuchten-Set Peonia bestehend aus:</b></p> <p><b>1 LED Aufsatzleuchte Peonia (LAPEO*) zur Planung auf Spiegelschränken WBSP* und Spiegel mit seitlicher Facette SPL-FAC*</b></p> <ul style="list-style-type: none"> <li>• 14,1 Watt</li> <li>• LED - 12 V DC, 2700 - 6500 K</li> <li>• Energieeffizienzklasse F</li> <li>• Schutzart IP 44</li> </ul> <p><b>1 Doppelsteckdose (33318)</b></p> <ul style="list-style-type: none"> <li>• Steckdosen-Typ F</li> <li>• Schutzart IP 44</li> </ul> <p><b>1 LED Startset mit ZigBee Emotion Dimmer Smart Switch (15055 - LSET-SMART36)</b></p> <p><b>1 Sicherheitsbox Glasgow (15195)</b></p> <p>wie vor, jedoch <b>1 Doppelsteckdose (33319)</b></p> <ul style="list-style-type: none"> <li>• Steckdosen-Typ E</li> <li>• Schutzart IP 44</li> </ul> <p>wie vor, jedoch <b>1 Doppelsteckdose (33321)</b></p> <ul style="list-style-type: none"> <li>• Steckdosen-Typ F</li> <li>• Schutzart IP 44</li> </ul>	<p>LAPEO 120- SET-F 15460</p> <p>LAPEO 120- SET-E 15465</p> <p>LAPEO 120- SET-J 15478</p>	<p>— — — — — 383,-</p> <p>— — — — — 383,-</p> <p>— — — — — 392,-</p>



# Interliving Bad Serie 3715

**BREITE 120 cm**

		Kurzbezeichnung		Preisgruppen							
		Breite in cm	Bestell-Nr.	2	3	4	7	9	N		
  	 <p><b>LED Aufsatzleuchten-Set Liliem Big Emotion (LABSP*)</b> bestehend aus:</p> <p><b>1 LED Aufsatzleuchte Liliem Big Emotion (LABSP*)</b> • 22 Watt • LED - 12 V DC, 2700 - 6500 K • Energieeffizienzklasse F • Schutzart IP 44</p> <p><b>1 Doppelsteckdose (33318)</b> • Steckdosen-Typ F • Schutzart IP 44</p> <p><b>1 LED Startset mit ZigBee Emotion Dimmer Smart Switch (15055 - LSET-SMART36)</b></p> <p><b>1 Sicherheitsbox Glasgow (15195)</b></p>	LABSP	110 -SET-F	15344	—	—	—	—	—	365,-	
		wie vor, jedoch	LABSP	110 -SET-E	15362	—	—	—	—	—	365,-
		wie vor, jedoch	LABSP	110 -SET-J	15374	—	—	—	—	—	376,-
  	 <p><b>LED Aufsatzleuchten-Set LAPSP*</b> bestehend aus:</p> <p><b>1 LED Aufsatzleuchte (LAPSP*)</b> • 11 Watt • LED - 12 V DC, 2700 - 6500 K • Energieeffizienzklasse G • Schutzart IP 44</p> <p><b>1 Doppelsteckdose (33318)</b> • Steckdosen-Typ F • Schutzart IP 44</p> <p><b>1 LED Startset mit ZigBee Emotion Dimmer Smart Switch (15055 - LSET-SMART36)</b></p> <p><b>1 Sicherheitsbox Glasgow (15195)</b></p> <p>Lieferbar in: 014 Edelstahl-Optik, 010 Schwarz</p>	LAPSP	110 -SET-F	15358	—	—	—	—	—	351,-	
		wie vor, jedoch	LAPSP	110 -SET-E	15370	—	—	—	—	—	351,-
		wie vor, jedoch	LAPSP	110 -SET-J	15382	—	—	—	—	—	360,-





# Interliving Bad Serie 3715

**BREITE 120 cm**

		Kurzbezeichnung		Preisgruppen					
		Breite in cm	Bestell-Nr.	2	3	4	7	9	N
 <p>LEA CAN 2700K 6500K G</p>	<p><b>LED Aufsatzleuchten-Set SOL</b> bestehend aus:</p> <p><b>1 LED Aufsatzleuchte SOL (LASOL*)</b> • 16,66 Watt • LED -12 V DC, 2700 - 6500 K • Energieeffizienzklasse G • Schutzart IP 44</p> <p><b>1 Doppelsteckdose (33318)</b> • Steckdosen-Typ F • Schutzart IP 44</p> <p><b>1 LED Startset mit ZigBee Emotion Dimmer Smart Switch (15055 - LSET-SMART36)</b></p> <p><b>1 Sicherheitsbox Glasgow (15195)</b></p>	LASOL 110 -SET-F	15353	—	—	—	—	—	360,-
	<p>wie vor, jedoch</p> <p><b>1 Doppelsteckdose (33319)</b> • Steckdosen-Typ E • Schutzart IP 44</p>	LASOL 110 -SET-E	15366	—	—	—	—	—	360,-
	<p>wie vor, jedoch</p> <p><b>1 Doppelsteckdose (33321)</b> • Steckdosen-Typ J • Schutzart IP 44</p>	LASOL 110 -SET-J	15378	—	—	—	—	—	369,-





# Interliving Bad Serie 3715

**BREITE 120 cm**

		Kurzbezeichnung	Preisgruppen						
		Breite in cm	Bestell-Nr.	2	3	4	7	9	N
<p><b>Spiegel</b></p>	 <p><b>Spiegel ABRIL mit umlaufender LED-Beleuchtung</b> Durchmesser 800 mm, 42 mm tief, 1 Kunststoffrahmen silber, 1 umlaufendes Kunststoffprofil mit LED Beleuchtung, LED - 12 V DC, 3000 - 6500 K, Schutzklasse IP 44, 1 Touch Dimmer, 1 Anschlusskabel / 220 - 240 V <b>Energieeffizienzklasse E</b></p>	SP-ABRIL 80	15128	—	—	—	—	—	308,-
	 <p><b>Spiegel ERIKA, beheizbar mit LED-Beleuchtung</b> 720 mm hoch, 26 mm tief, 3 sandgestrahlte LED-Lichtfenster, 18 mm breit, LED - 12 V DC, 5700 K, Schutzklasse IP 44, 1 Aluminiumrahmen, 1 Touchsensor, 1 Anschlusskabel / 230 - 240 V <b>Energieeffizienzklasse F</b></p>	SP-ERIKA 120	15276	—	—	—	—	—	378,-
	 <p><b>Spiegel GRAYCE mit LED-Beleuchtung</b> 900 mm breit, 600 mm hoch, 1 umlaufendes sandgestrahltes LED-Lichtfenster, 10 mm breit, LED - 24 V DC, 3000 - 6000 K, Schutzklasse IP 44, 1 Touch Dimmer, 1 Anschlusskabel / 220 - 240 V <b>Energieeffizienzklasse E</b></p>	SP-GRAYCE 90	15203	<i>Montage horizontal und vertikal möglich.</i>					
	 <p><b>Spiegel GRAYCE mit LED-Beleuchtung</b> 1200 mm breit, 800 mm hoch, 1 umlaufendes sandgestrahltes LED-Lichtfenster, 10 mm breit, LED - 24 V DC, 3000 - 6000 K, Schutzklasse IP 44, 1 Touch Dimmer, 1 Anschlusskabel / 220 - 240 V <b>Energieeffizienzklasse E</b></p>	SP-GRAYCE 120	15205	<i>Montage horizontal und vertikal möglich.</i>					
	 <p><b>Spiegel mit seitlicher Facette</b> 1296 mm hoch, 40 mm tief, auf Trägermaterial, umlaufend mit polymerer Kante in Korpusfarbe, seitlich facettiert. Als optionale Beleuchtung empfehlen wir die LED Aufsatzleuchte LAPSP und/oder die LED Ambientebeleuchtung Hide LSIDHW-130. Aufbewahrung des LED-Startersets ist hinter dem Spiegel möglich.</p>	SPL-FAC 40-130	15255	<i>Bitte Korpusfarbe angeben.</i>					

# Interliving Bad Serie 3715

**BREITE 120 cm**

		Kurzbezeichnung	Preisgruppen						
		Breite in cm	Bestell-Nr.	2	3	4	7	9	N
  	 <p><b>Spiegel ABRIL, oval mit umlaufender LED-Beleuchtung</b>            1000 mm hoch, 500 mm breit,            43 mm tief,            1 Kunststoffrahmen silber,            1 umlaufendes Kunststoffprofil mit LED Beleuchtung,            LED - 12 V DC, 3000 - 6500 K,            Schutzklasse IP 44,            1 Touch Dimmer,            1 Anschlusskabel / 220 - 240 V  <b>Energieeffizienzklasse E</b></p>	SP-ABRIL0 50	15207	—	—	—	—	—	345,-
		<p><i>Montage horizontal und vertikal möglich.</i></p>							

# Interliving Bad Serie 3715

**BREITE 120 cm**  
Waschtisch Links / Rechts

Kurzbezeichnung	Preisgruppen					
Breite in cm	2	3	4	7	9	N

## Waschtisch-Unterschränke

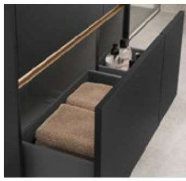

Mehrpreis für Korpusinnendekor in Schiefergrau

für Schränke mit Innen- und Außen-dekor in Nr. 194 Schiefergrau

Berechnet wird ein Mehrpreis pro Schrank.

MP-KID

7947

—	39,-	39,-	—	—	—
---	------	------	---	---	---

*Vom Aufpreis ausgenommen sind alle Schränke, die im Standard bereits innen und außen im gleichen Dekor geliefert werden, bspw. Regale, Glas- und Vitrinenschränke und Schiebetürenschränke, etc.*

**Höhe: 432 mm**

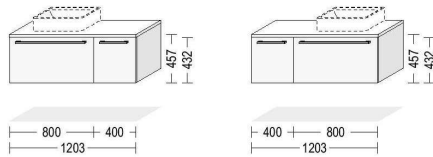

**429**  **Waschtischschrank**  
1 Auszug mit Holzrückwand für bauseitige Siphon-Aussparung, Höhe: 432 mm, Seitentiefe: 461 mm

**Nur geeignet für Aufbau-Waschtische.**

BWDA 80 -43 2486

—	444,-	454,-	—	—	—
---	-------	-------	---	---	---

**429**  **Auszugschrank**  
1 Auszug, Höhe: 432 mm, Seitentiefe: 461 mm

BUA 40 -43 2532

—	258,-	270,-	—	—	—
---	-------	-------	---	---	---

# Interliving Bad Serie 3715

**BREITE 120 cm**  
Waschtisch Links / Rechts

Kurzbezeichnung		Preisgruppen					
Breite in cm	Bestell-Nr.	2	3	4	7	9	N

**Höhe: 576 mm**

<p><b>Waschtischschrank</b> 2 Auszüge mit Holzrückwand für bauseitige Siphon-Aussparung, Höhe: 576 mm, Seitentiefe: 461 mm</p> <p><b>Nur geeignet für Aufbau-Waschtische.</b></p>	<p><b>BW2A</b>    <b>80</b>    <b>-58</b>    2886</p>	—	587,-	623,-	—	—	—
<p><b>Mehrpriß für Siphon-Aussparung an Waschtischunterschrank BW* / NBW* mit Ausschnitt für 1 Becken, geeignet für Schubkästen oder Auszüge mit Holzrückwand ab 450 mm Breite</b></p> <p><b>Ausschnittmaße:</b> 250 mm tief, 210 mm breit</p>	<p><b>SIA1WT</b>    9381</p>	—	32,-	32,-	—	—	—
<p><b>Auszugschrank</b> 2 Auszüge, Höhe: 576 mm, Seitentiefe: 461 mm</p>	<p><b>BU2A</b>    <b>40</b>    <b>-58</b>    2842</p>	—	406,-	420,-	—	—	—

*Berechnet wird ein Mehrpreis pro Schubkasten / Auszug. Bei Waschtischschränken BW\* und NBW\* in den Höhen 432 mm, 554 mm, 576 mm, 603 mm und 630 mm wird der untere Schubkasten / Auszug ohne Ausschnitt geliefert.*

*Tiefenkürzungen sind nicht zulässig!*



*MP-PTOSA (7962) ist mit Siphon-Aussparung erst ab 500 mm Schrankbreite einsetzbar.*

# Interliving Bad Serie 3715

**BREITE 120 cm**



Kurzbezeichnung	Breite in cm	Bestell-Nr.	Preisgruppen					
			2	3	4	7	9	N

## Spiegelschränke

 <p><b>717</b></p>	<p><b>Spiegelschrank</b>                  2 Spiegeltüren,                  2 Glaseinlegeböden,                  Wandschrank-Unterboden mit                  angearbeiteter Profilleiste in                  Edelstahl-Optik,                  Gesamttiefe: 210 mm,                  Seitentiefe: 202 mm,                  Nutztiefe: 178 mm,                  Höhe: 720 mm</p> <p>Pro Tür wird ein Griff mitgeliefert,                  der optional montiert werden kann.</p>	<p>WBSP 120 -1 2725</p>	<p>— 637,- 637,- — — —</p> <p><i>Höhen-, Breiten- und Tiefenkürzungen sind nicht zulässig!</i></p>
 <p><b>717</b></p>	<p><b>Spiegelschrank</b>                  3 Spiegeltüren,                  4 Glaseinlegeböden,                  1 Mittelseite,                  Wandschrank-Unterboden mit                  angearbeiteter Profilleiste in                  Edelstahl-Optik,                  Gesamttiefe: 210 mm,                  Seitentiefe: 202 mm,                  Nutztiefe: 178 mm,                  Höhe: 720 mm</p> <p>Türbreiten je Korpusbreite:                  1200 mm: 297 / <b>597</b> / 297 mm</p> <p>Pro Tür wird ein Griff mitgeliefert,                  der optional montiert werden kann.</p>	<p>WBSP3 120 -1 2732</p>	<p>— 755,- 755,- — — —</p> <p><i>Bitte geben Sie bei der Bestellung den Anschlag der mittleren Tür an.</i>  <i>Höhen-, Breiten- und Tiefenkürzungen sind nicht zulässig!</i></p>
 <p><b>F</b></p>	<p><b>LED Aufsatzleuchten-Set Peonia bestehend aus:</b></p> <p><b>1 LED Aufsatzleuchte Peonia (LAPEO*) zur Planung auf Spiegelschränken WBSP* und Spiegel mit seitlicher Facette SPL-FAC*</b></p> <ul style="list-style-type: none"> <li>• 14,1 Watt</li> <li>• LED - 12 V DC, 2700 - 6500 K</li> <li>• Energieeffizienzklasse F</li> <li>• Schutzart IP 44</li> </ul> <p><b>1 Doppelsteckdose (33318)</b></p> <ul style="list-style-type: none"> <li>• Steckdosen-Typ F</li> <li>• Schutzart IP 44</li> </ul> <p><b>1 LED Startset mit ZigBee Emotion Dimmer Smart Switch (15055 - LSET-SMART36)</b></p> <p><b>1 Sicherheitsbox Glasgow (15195)</b></p>	<p>LAPEO 120- SET-F 15460</p>	<p>— — — — — 383,-</p>
	<p>wie vor, jedoch  <b>1 Doppelsteckdose (33319)</b></p> <ul style="list-style-type: none"> <li>• Steckdosen-Typ E</li> <li>• Schutzart IP 44</li> </ul>	<p>LAPEO 120- SET-E 15465</p>	<p>— — — — — 383,-</p>
	<p>wie vor, jedoch  <b>1 Doppelsteckdose (33321)</b></p> <ul style="list-style-type: none"> <li>• Steckdosen-Typ F</li> <li>• Schutzart IP 44</li> </ul>	<p>LAPEO 120- SET-J 15478</p>	<p>— — — — — 392,-</p>

# Interliving Bad Serie 3715

**BREITE 120 cm**

		Kurzbezeichnung		Preisgruppen					
		Breite in cm	Bestell-Nr.	2	3	4	7	9	N
 <p><b>F</b></p> <p>2700K-6500K</p>	<p><b>LED Aufsatzleuchten-Set Lilium Big Emotion bestehend aus:</b></p> <p><b>1 LED Aufsatzleuchte Lilium Big Emotion (LABSP*)</b></p> <ul style="list-style-type: none"> <li>• 22 Watt</li> <li>• LED - 12 V DC, 2700 - 6500 K</li> <li>• Energieeffizienzklasse F</li> <li>• Schutzart IP 44</li> </ul> <p><b>1 Doppelsteckdose (33318)</b></p> <ul style="list-style-type: none"> <li>• Steckdosen-Typ F</li> <li>• Schutzart IP 44</li> </ul> <p><b>1 LED Startset mit ZigBee Emotion Dimmer Smart Switch (15055 - LSET-SMART36)</b></p> <p><b>1 Sicherheitsbox Glasgow (15195)</b></p>	LABSP	110 -SET-F 15344	—	—	—	—	—	365,-
	<p><b>wie vor, jedoch 1 Doppelsteckdose (33319)</b></p> <ul style="list-style-type: none"> <li>• Steckdosen-Typ E</li> <li>• Schutzart IP 44</li> </ul>	LABSP	110 -SET-E 15362	—	—	—	—	—	365,-
	<p><b>wie vor, jedoch 1 Doppelsteckdose (33321)</b></p> <ul style="list-style-type: none"> <li>• Steckdosen-Typ J</li> <li>• Schutzart IP 44</li> </ul>	LABSP	110 -SET-J 15374	—	—	—	—	—	376,-
 <p><b>G</b></p> <p>2700K-6500K</p>	<p><b>LED Aufsatzleuchten-Set bestehend aus:</b></p> <p><b>1 LED Aufsatzleuchte (LAPSP*)</b></p> <ul style="list-style-type: none"> <li>• 11 Watt</li> <li>• LED - 12 V DC, 2700 - 6500 K</li> <li>• Energieeffizienzklasse G</li> <li>• Schutzart IP 44</li> </ul> <p><b>1 Doppelsteckdose (33318)</b></p> <ul style="list-style-type: none"> <li>• Steckdosen-Typ F</li> <li>• Schutzart IP 44</li> </ul> <p><b>1 LED Startset mit ZigBee Emotion Dimmer Smart Switch (15055 - LSET-SMART36)</b></p> <p><b>1 Sicherheitsbox Glasgow (15195)</b></p> <p><b>Lieferbar in:</b> 014 Edelstahl-Optik, 010 Schwarz</p>	LAPSP	110 -SET-F 15358	—	—	—	—	—	351,-
	<p><b>wie vor, jedoch 1 Doppelsteckdose (33319)</b></p> <ul style="list-style-type: none"> <li>• Steckdosen-Typ E</li> <li>• Schutzart IP 44</li> </ul>	LAPSP	110 -SET-E 15370	—	—	—	—	—	351,-
	<p><b>wie vor, jedoch 1 Doppelsteckdose (33321)</b></p> <ul style="list-style-type: none"> <li>• Steckdosen-Typ J</li> <li>• Schutzart IP 44</li> </ul>	LAPSP	110 -SET-J 15382	—	—	—	—	—	360,-



# Interliving Bad Serie 3715

**BREITE 120 cm**





		Kurzbezeichnung		Preisgruppen						
		Breite in cm	Bestell-Nr.	2	3	4	7	9	N	
 <p>USA CAN</p> <p>2700K- 6500K</p> <p>G</p>	<p><b>LED Aufsatzleuchten-Set SOL</b> bestehend aus:</p> <p><b>1 LED Aufsatzleuchte SOL (LASOL*)</b></p> <ul style="list-style-type: none"> <li>• 16,66 Watt</li> <li>• LED -12 V DC, 2700 - 6500 K</li> <li>• Energieeffizienzklasse G</li> <li>• Schutzart IP 44</li> </ul> <p><b>1 Doppelsteckdose (33318)</b></p> <ul style="list-style-type: none"> <li>• Steckdosen-Typ F</li> <li>• Schutzart IP 44</li> </ul> <p><b>1 LED Startset mit ZigBee Emotion Dimmer Smart Switch (15055 - LSET-SMART36)</b></p> <p><b>1 Sicherheitsbox Glasgow (15195)</b></p>	LASOL	110 -SET-F	15353	—	—	—	—	—	360.-
	<p>wie vor, jedoch</p> <p><b>1 Doppelsteckdose (33319)</b></p> <ul style="list-style-type: none"> <li>• Steckdosen-Typ E</li> <li>• Schutzart IP 44</li> </ul>	LASOL	110 -SET-E	15366	—	—	—	—	—	360.-
	<p>wie vor, jedoch</p> <p><b>1 Doppelsteckdose (33321)</b></p> <ul style="list-style-type: none"> <li>• Steckdosen-Typ J</li> <li>• Schutzart IP 44</li> </ul>	LASOL	110 -SET-J	15378	—	—	—	—	—	369.-

# Interliving Bad Serie 3715

**BREITE 120 cm**



Kurzbezeichnung	Breite in cm	Bestell-Nr.	Preisgruppen					
			2	3	4	7	9	N

## Spiegel

	<b>Spiegel ABRIL mit umlaufender LED-Beleuchtung</b> Durchmesser 800 mm, 42 mm tief, 1 Kunststoffrahmen silber, 1 umlaufendes Kunststoffprofil mit LED Beleuchtung, LED - 12 V DC, 3000 - 6500 K, Schutzklasse IP 44, 1 Touch Dimmer, 1 Anschlusskabel / 220 - 240 V <b>Energieeffizienzklasse E</b>	<b>SP-ABRIL 80</b>	15128	—	—	—	—	—	308,-
	<b>Spiegel ERIKA, beheizbar mit LED-Beleuchtung</b> 720 mm hoch, 26 mm tief, 3 sandgestrahlte LED-Lichtfenster, 18 mm breit, LED - 12 V DC, 5700 K, Schutzklasse IP 44, 1 Aluminiumrahmen, 1 Touchsensor, 1 Anschlusskabel / 230 - 240 V <b>Energieeffizienzklasse F</b>	<b>SP-ERIKA 120</b>	15276	—	—	—	—	—	378,-
	<b>Spiegel GRAYCE mit LED-Beleuchtung</b> 900 mm breit, 600 mm hoch, 1 umlaufendes sandgestrahltes LED-Lichtfenster, 10 mm breit, LED - 24 V DC, 3000 - 6000 K, Schutzklasse IP 44, 1 Touch Dimmer, 1 Anschlusskabel / 220 - 240 V <b>Energieeffizienzklasse E</b>	<b>SP-GRAYCE 90</b>	15203	<i>Montage horizontal und vertikal möglich.</i>					
	<b>Spiegel GRAYCE mit LED-Beleuchtung</b> 1200 mm breit, 800 mm hoch, 1 umlaufendes sandgestrahltes LED-Lichtfenster, 10 mm breit, LED - 24 V DC, 3000 - 6000 K, Schutzklasse IP 44, 1 Touch Dimmer, 1 Anschlusskabel / 220 - 240 V <b>Energieeffizienzklasse E</b>	<b>SP-GRAYCE 120</b>	15205	<i>Montage horizontal und vertikal möglich.</i>					
	<b>Spiegel mit seitlicher Facette</b> 1296 mm hoch, 40 mm tief, auf Trägermaterial, umlaufend mit polymerer Kante in Korpusfarbe, seitlich facettiert. Als optionale Beleuchtung empfehlen wir die LED Aufsatzleuchte LAPSP und/oder die LED Ambientebeleuchtung Hide LSIDHW-130. Aufbewahrung des LED-Startersets ist hinter dem Spiegel möglich.	<b>SPL-FAC 40-130</b>	15255	<i>Bitte Korpusfarbe angeben.</i>					

# Interliving Bad Serie 3715

**BREITE 120 cm**

		Kurzbezeichnung	Preisgruppen							
		Breite in cm	Bestell-Nr.	2	3	4	7	9	N	
		<b>Spiegel ABRIL, oval mit umlaufender LED-Beleuchtung</b> 1000 mm hoch, 500 mm breit, 43 mm tief, 1 Kunststoffrahmen silber, 1 umlaufendes Kunststoffprofil mit LED Beleuchtung, LED - 12 V DC, 3000 - 6500 K, Schutzklasse IP 44, 1 Touch Dimmer, 1 Anschlusskabel / 220 - 240 V <b>Energieeffizienzklasse E</b>	<b>SP-ABRIL 50</b>	15207	—	—	—	—	—	345,-
					<i>Montage horizontal und vertikal möglich.</i>					

# Interliving Bad Serie 3715

**BREITE 140 cm**  
Waschtisch mittig

Kurzbezeichnung	Breite in cm	Bestell-Nr.	Preisgruppen					
			2	3	4	7	9	N

## Waschtisch-Unterschranke



**Mehrpreis für Korpusinnendekor in Schiefergrau**

für Schränke mit Innen- und Außen-dekor in Nr. 194 Schiefergrau

Berechnet wird ein Mehrpreis pro Schrank.

MP-KID

7947

— 39,- 39,- — — —

*Vom Aufpreis ausgenommen sind alle Schränke, die im Standard bereits innen und außen im gleichen Dekor geliefert werden, bspw. Regale, Glas- und Vitrinenschränke und Schiebetürenschränke, etc.*

**Höhe: 432 mm**

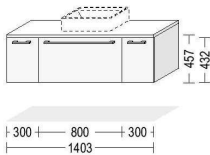

429



**Waschtischschrank**  
1 Auszug mit Holzrückwand für bauseitige Siphon-Aussparung, Höhe: 432 mm, Seitentiefe: 461 mm

**Nur geeignet für Aufbau-Waschtische.**

BWDA 80 -43 2486

— 444,- 454,- — — —

429



**Auszugschrank**  
1 Auszug, Höhe: 432 mm, Seitentiefe: 461 mm

BUA 30 -43 2531

— 242,- 242,- — — —

**Bitte 2 x BUA30-43 (2531) bestellen!**

# Interliving Bad Serie 3715

**BREITE 140 cm**  
Waschtisch mittig

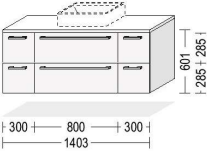
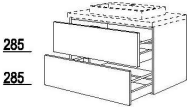
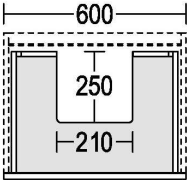
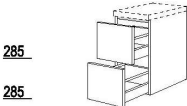

**Höhe: 576 mm**

		Kurzbezeichnung		Bestell-Nr.	Preisgruppen						
		Breite in cm			2	3	4	7	9	N	
											
 <p><b>Waschtischschrank</b> 2 Auszüge mit Holzrückwand für baueitige Siphon-Aussparung, Höhe: 576 mm, Seitentiefe: 461 mm</p> <p><b>Nur geeignet für Aufbau-Waschtische.</b></p>		<b>BW2A</b>	<b>80 -58</b>	2886	—	587,-	623,-	—	—	—	
 <p><b>Mehrpriis für Siphon-Aussparung an Waschtischunterschrankn BW* / NBW* mit Ausschnitt für 1 Becken, geeignet für Schubkästen oder Auszüge mit Holzrückwand ab 450 mm Breite</b></p> <p><b>Ausschnittmaße:</b> 250 mm tief, 210 mm breit</p>		<b>SIA1WT</b>		9381	—	32,-	32,-	—	—	—	
 <p><b>Auszugschrank</b> 2 Auszüge, Höhe: 576 mm, Seitentiefe: 461 mm</p>		<b>BU2A</b>	<b>30 -58</b>	2841	—	394,-	401,-	—	—	—	
					<p><i>Berechnet wird ein Mehrpreis pro Schubkasten / Auszug.</i>  <i>Bei Waschtischschrankn BW* und NBW* in den Höhen 432 mm, 554 mm, 576 mm, 603 mm und 630 mm wird der untere Schubkasten / Auszug ohne Ausschnitt geliefert.</i>  <i>Tiefenkürzungen sind nicht zulässig!</i>  <i>MP-PTOSA (7962) ist mit Siphon-Aussparung erst ab 500 mm Schrankbreite einsetzbar.</i></p> <p><b>Bitte 2 x BU2A30-58 (2841) bestellen!</b></p>						

**BREITE 140 cm**

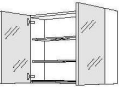

Kurzbezeichnung	Breite in cm	Bestell-Nr.	Preisgruppen					
			2	3	4	7	9	N

## Spiegelschränke

<p><b>717</b></p>  <p><b>Spiegelschrank</b> 2 Spiegeltüren, 2 Glaseinlegeböden, Wandschrank-Unterboden mit angearbeiteter Profilleiste in Edelstahl-Optik, Gesamttiefe: 210 mm, Seitentiefe: 202 mm, Nutztiefe: 178 mm, Höhe: 720 mm</p> <p>Pro Tür wird ein Griff mitgeliefert, der optional montiert werden kann.</p>	<p>WBS P 80 -1 2722</p>	<p>— 535,- 535,- — — —</p> <p><i>Höhen-, Breiten- und Tiefenkürzungen sind nicht zulässig!</i></p>
<p><b>717</b></p>  <p><b>Spiegelschrank, asymmetrisch</b> 1 Spiegeltür, 497 mm breit, 1 Spiegeltür, 297 mm breit, 2 Glaseinlegeböden, Wandschrank-Unterboden mit angearbeiteter Profilleiste in Edelstahl-Optik, Gesamttiefe: 210 mm, Seitentiefe: 202 mm, Nutztiefe: 178 mm, Höhe: 720 mm</p> <p>Pro Tür wird ein Griff mitgeliefert, der optional montiert werden kann.</p>	<p>WBS PA 80 -1 2728</p>	<p>— 564,- 564,- — — —</p> <p><i>Höhen-, Breiten- und Tiefenkürzungen sind nicht zulässig!</i></p>
<p><b>F</b></p>  <p><b>LED Aufsatzleuchten-Set Peonia bestehend aus:</b></p> <p><b>1 LED Aufsatzleuchte Peonia (LAPEO*) zur Planung auf Spiegelschränken WBS P* und Spiegel mit seitlicher Facette SPL-FAC*</b></p> <ul style="list-style-type: none"> <li>• 9,3 Watt</li> <li>• LED - 12 V DC, 2700 - 6500 K</li> <li>• Energieeffizienzklasse F</li> <li>• Schutzart IP 44</li> </ul> <p><b>1 Doppelsteckdose Typ F (33318)</b></p> <ul style="list-style-type: none"> <li>• Steckdosen-Typ F</li> <li>• Schutzart IP 44</li> </ul> <p><b>1 LED Startset mit ZigBee Emotion Dimmer Smart Switch (15055 - LSET-SMART36)</b></p> <p><b>1 Sicherheitsbox Glasgow (15195)</b></p>	<p>LAPE O 80- SET-F 15457</p>	<p>— — — — — 326,-</p>
<p><b>wie vor, jedoch</b></p> <p><b>1 Doppelsteckdose (33319)</b></p> <ul style="list-style-type: none"> <li>• Steckdosen-Typ E</li> <li>• Schutzart IP 44</li> </ul>	<p>LAPE O 80- SET-E 15462</p>	<p>— — — — — 326,-</p>
<p><b>wie vor, jedoch</b></p> <p><b>1 Doppelsteckdose (33321)</b></p> <ul style="list-style-type: none"> <li>• Steckdosen-Typ J</li> <li>• Schutzart IP 44</li> </ul>	<p>LAPE O 80- SET-J 15475</p>	<p>— — — — — 335,-</p>

# Interliving Bad Serie 3715

**BREITE 140 cm**



		Kurzbezeichnung		Preisgruppen						
		Breite in cm	Bestell-Nr.	2	3	4	7	9	N	
 	<b>LED Aufsatzleuchten-Set Liliem Big Emotion</b> bestehend aus:  <b>1 LED Aufsatzleuchte Liliem Big Emotion (LABSP*)</b> • 14 Watt • LED - 12 V DC, 2700 - 6500 K • Energieeffizienzklasse F • Schutzart IP 44  <b>1 Doppelsteckdose (33318)</b> • Steckdosen-Typ F • Schutzart IP 44  <b>1 LED Startset mit ZigBee Emotion Dimmer Smart Switch (15055 - LSET-SMART36)</b>  <b>1 Sicherheitsbox Glasgow (15195)</b>	LABSP	70 -SET-F 15342	—	—	—	—	—	331,-	
	wie vor, jedoch <b>1 Doppelsteckdose (33319)</b> • Steckdosen-Typ E • Schutzart IP 44	LABSP	70 -SET-E 15360	—	—	—	—	—	331,-	
	wie vor, jedoch <b>1 Doppelsteckdose (33321)</b> • Steckdosen-Typ J • Schutzart IP 44	LABSP	70 -SET-J 15372	—	—	—	—	—	340,-	
 	<b>LED Aufsatzleuchten-Set LAPSP</b> bestehend aus:  <b>1 LED Aufsatzleuchte (LAPSP*)</b> • 7 Watt • LED - 12 V DC, 2700 - 6500 K • Energieeffizienzklasse G • Schutzart IP 44  <b>1 Doppelsteckdose (33318)</b> • Steckdosen-Typ F • Schutzart IP 44  <b>1 LED Startset mit ZigBee Emotion Dimmer (15055 - LSET-SMART36)</b>  <b>1 Sicherheitsbox Glasgow (15195)</b>  Lieferbar in: 014 Edelstahl-Optik, 010 Schwarz	LAPSP	70 -SET-F 15356	—	—	—	—	—	318,-	
	wie vor, jedoch <b>1 Doppelsteckdose (33319)</b> • Steckdosen-Typ E • Schutzart IP 44	LAPSP	70 -SET-E 15368	—	—	—	—	—	318,-	
	wie vor, jedoch <b>1 Doppelsteckdose (33321)</b> • Steckdosen-Typ J • Schutzart IP 44	LAPSP	70 -SET-J 15380	—	—	—	—	—	327,-	

# Interliving Bad Serie 3715

**BREITE 140 cm**

	Kurzbezeichnung	Breite in cm	Bestell-Nr.	Preisgruppen					
				2	3	4	7	9	N
 <p><b>LED Aufsatzleuchten-Set SOL</b> bestehend aus:</p> <p><b>1 LED Aufsatzleuchte SOL (LASOL*)</b></p> <ul style="list-style-type: none"> <li>• 10,46 Watt</li> <li>• LED -12 V DC, 2700 - 6500 K</li> <li>• Energieeffizienzklasse G</li> <li>• Schutzart IP 44</li> </ul> <p><b>1 Doppelsteckdose (33318)</b></p> <ul style="list-style-type: none"> <li>• Steckdosen-Typ F</li> <li>• Schutzart IP 44</li> </ul> <p><b>1 LED Startset mit ZigBee Emotion Dimmer Smart Switch (15055 - LSET-SMART36)</b></p> <p><b>1 Sicherheitsbox Glasgow (15195)</b></p>	LASOL 70 -SET-F	15350	—	—	—	—	—	—	326,-
	LASOL 70 -SET-E	15364	—	—	—	—	—	—	326,-
	LASOL 70 -SET-J	15376	—	—	—	—	—	—	335,-





## Spiegel

 <p><b>Spiegel ABRIL mit umlaufender LED-Beleuchtung</b> Durchmesser 800 mm, 42 mm tief, 1 Kunststoffrahmen silber, 1 umlaufendes Kunststoffprofil mit LED Beleuchtung, LED - 12 V DC, 3000 - 6500 K, Schutzklasse IP 44, 1 Touch Dimmer, 1 Anschlusskabel / 220 - 240 V <b>Energieeffizienzklasse E</b></p>	SP-ABRIL 80	15128	—	—	—	—	—	—	308,-
 <p><b>Spiegel ABRIL mit umlaufender LED-Beleuchtung</b> Durchmesser 1000 mm, 42 mm tief, 1 Kunststoffrahmen silber, 1 umlaufendes Kunststoffprofil mit LED Beleuchtung, LED - 12 V DC, 3000 - 6500 K, Schutzklasse IP 44, 1 Touch Dimmer, 1 Anschlusskabel / 220 - 240 V <b>Energieeffizienzklasse E</b></p>	SP-ABRIL 100	15129	—	—	—	—	—	—	426,-
 <p><b>Spiegel ERIKA, beheizbar mit LED-Beleuchtung</b> 720 mm hoch, 26 mm tief, 3 sandgestrahlte LED-Lichtfenster, 18 mm breit, LED - 12 V DC, 5700 K, Schutzklasse IP 44, 1 Aluminiumrahmen, 1 Touchsensor, 1 Anschlusskabel / 230 - 240 V <b>Energieeffizienzklasse F</b></p>	SP-ERIKA 100	15275	—	—	—	—	—	—	347,-



# Interliving Bad Serie 3715

**BREITE 140 cm**

		Kurzbezeichnung	Bestell-Nr.	Preisgruppen						
		Breite in cm		2	3	4	7	9	N	
USA CAN E		<b>Spiegel GRAYCE mit LED-Beleuchtung</b> 900 mm breit, 600 mm hoch, 1 umlaufendes sandgestrahltes LED-Lichtfenster, 10 mm breit, LED - 24 V DC, 3000 - 6000 K, Schutzklasse IP 44, 1 Touch Dimmer, 1 Anschlusskabel / 220 - 240 V <b>Energieeffizienzklasse E</b>	<b>SP-GRAYCE 90</b>	15203	—	—	—	—	—	338,-
	<i>Montage horizontal und vertikal möglich.</i>									
USA CAN E		<b>Spiegel GRAYCE mit LED-Beleuchtung</b> 1200 mm breit, 800 mm hoch, 1 umlaufendes sandgestrahltes LED-Lichtfenster, 10 mm breit, LED - 24 V DC, 3000 - 6000 K, Schutzklasse IP 44, 1 Touch Dimmer, 1 Anschlusskabel / 220 - 240 V <b>Energieeffizienzklasse E</b>	<b>SP-GRAYCE 120</b>	15205	—	—	—	—	—	385,-
	<i>Montage horizontal und vertikal möglich.</i>									
NEU		<b>Spiegel mit seitlicher Facette</b> 1296 mm hoch, 40 mm tief, auf Trägermaterial, umlaufend mit polymerer Kante in Korpusfarbe, seitlich facettiert. Als optionale Beleuchtung empfehlen wir die LED Aufsatzleuchte LAPSP und/oder die LED Ambientebeleuchtung Hide LSIDHW-130. Aufbewahrung des LED-Startersets ist hinter dem Spiegel möglich.	<b>SPL-FAC 40-130</b>	15255	—	—	—	—	—	175,-
	<i>Bitte Korpusfarbe angeben.</i>									
NEU USA CAN E		<b>Spiegel ABRIL, oval mit umlaufender LED-Beleuchtung</b> 1000 mm hoch, 500 mm breit, 43 mm tief, 1 Kunststoffrahmen silber, 1 umlaufendes Kunststoffprofil mit LED Beleuchtung, LED - 12 V DC, 3000 - 6500 K, Schutzklasse IP 44, 1 Touch Dimmer, 1 Anschlusskabel / 220 - 240 V <b>Energieeffizienzklasse E</b>	<b>SP-ABRIL 50</b>	15207	—	—	—	—	—	345,-
	<i>Montage horizontal und vertikal möglich.</i>									

# Interliving Bad Serie 3715

**BREITE 140 cm**

**Waschtisch Links / Rechts**

Kurzbezeichnung	Breite in cm	Bestell-Nr.	Preisgruppen					
			2	3	4	7	9	N

## Waschtisch-Unterschranke



**Mehrpreis für Korpusinnendekor in Schiefergrau**

für Schränke mit Innen- und Außen-dekor in Nr. 194 Schiefergrau

Berechnet wird ein Mehrpreis pro Schrank.

MP-KID

7947

— 39,- 39,- — — —

*Vom Aufpreis ausgenommen sind alle Schränke, die im Standard bereits innen und außen im gleichen Dekor geliefert werden, bspw. Regale, Glas- und Vitrinenschränke und Schiebetürenschränke, etc.*

**Höhe: 432 mm**

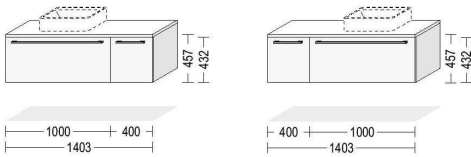

429

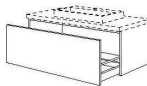

**Waschtischschrank**

1 Auszug mit Holzrückwand für bauseitige Siphon-Aussparung, Höhe: 432 mm, Seitentiefe: 461 mm

**Nur geeignet für Aufbau-Waschtische.**

BWDA 100 -43

2488

— 481,- 494,- — — —

429



**Auszugschrank**

1 Auszug, Höhe: 432 mm, Seitentiefe: 461 mm

BUA 40 -43

2532

— 258,- 270,- — — —

# Interliving Bad Serie 3715

**BREITE 140 cm**  
Waschtisch Links / Rechts

Kurzbezeichnung		Preisgruppen					
Breite in cm	Bestell-Nr.	2	3	4	7	9	N

**Höhe: 576 mm**

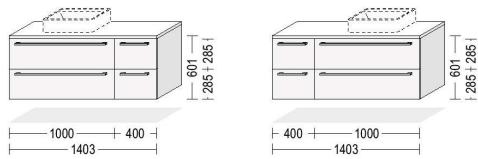

**Waschtischschrank**  
2 Auszüge mit Holzrückwand für bauseitige Siphon-Aussparung, Höhe: 576 mm, Seitentiefe: 461 mm

Nur geeignet für Aufbau-Waschtische.

BW2A 100 -58 2888

— 630,- 667,- — — —

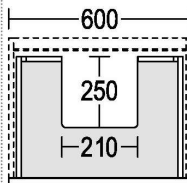

**Mehrpriß für Siphon-Aussparung an Waschtischunterschrank BW\* / NBW\* mit Ausschnitt für 1 Becken, geeignet für Schubkästen oder Auszüge mit Holzrückwand ab 450 mm Breite**

**Ausschnittmaße:**  
250 mm tief,  
210 mm breit

SIA1WT 9381

— 32,- 32,- — — —

*Berechnet wird ein Mehrpreis pro Schubkasten / Auszug. Bei Waschtischschränken BW\* und NBW\* in den Höhen 432 mm, 554 mm, 576 mm, 603 mm und 630 mm wird der untere Schubkasten / Auszug ohne Ausschnitt geliefert.*

*Tiefenkürzungen sind nicht zulässig!*

*MP-PTOSA (7962) ist mit Siphon-Aussparung erst ab 500 mm Schrankbreite einsetzbar.*

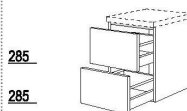

**Auszugschrank**  
2 Auszüge, Höhe: 576 mm, Seitentiefe: 461 mm

BU2A 40 -58 2842



— 406,- 420,- — — —

# Interliving Bad Serie 3715

**BREITE 140 cm**



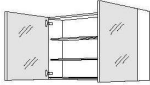

Kurzbezeichnung	Breite in cm	Bestell-Nr.	Preisgruppen					
			2	3	4	7	9	N

## Spiegelschränke

 <p>717</p>	<p><b>Spiegelschrank</b> 2 Spiegeltüren, 2 Glaseinlegeböden, Wandschrank-Unterboden mit angearbeiteter Profilleiste in Edelstahl-Optik, Gesamttiefe: 210 mm, Seitentiefe: 202 mm, Nutztiefe: 178 mm, Höhe: 720 mm</p> <p>Pro Tür wird ein Griff mitgeliefert, der optional montiert werden kann.</p>	<p>WBSP 100 -1 2724</p>	<p>— 589,- 589,- — — —</p> <p><i>Höhen-, Breiten- und Tiefenkürzungen sind nicht zulässig!</i></p>
 <p>717</p>	<p><b>Spiegelschrank</b> 3 Spiegeltüren, 4 Glaseinlegeböden, 1 Mittelseite, Wandschrank-Unterboden mit angearbeiteter Profilleiste in Edelstahl-Optik, Gesamttiefe: 210 mm, Seitentiefe: 202 mm, Nutztiefe: 178 mm, Höhe: 720 mm</p> <p>Türbreiten je Korpusbreite: 1000 mm: 297 / 397 / 297 mm</p> <p>Pro Tür wird ein Griff mitgeliefert, der optional montiert werden kann.</p>	<p>WBSP3 100 -1 2730</p>	<p>— 721,- 721,- — — —</p> <p><i>Bitte geben Sie bei der Bestellung den Anschlag der mittleren Tür an.</i> <i>Höhen-, Breiten- und Tiefenkürzungen sind nicht zulässig!</i></p>
 <p>2700K-6500K F</p>	<p><b>LED Aufsatzleuchten-Set Peonia bestehend aus:</b></p> <p>1 LED Aufsatzleuchte Peonia (LAPEO*) zur Planung auf Spiegelschränken WBSP* und Spiegel mit seitlicher Facette SPL-FAC*</p> <ul style="list-style-type: none"> <li>• 11,7 Watt</li> <li>• LED - 12 V DC, 2700 - 6500 K</li> <li>• Energieeffizienzklasse F</li> <li>• Schutzart IP 44</li> </ul> <p>1 Doppelsteckdose Typ F (33318)</p> <ul style="list-style-type: none"> <li>• Steckdosen- Typ F</li> <li>• Schutzart IP 44</li> </ul> <p>1 LED Startset mit ZigBee Emotion Dimmer Smart Switch (15055 - LSET-SMART36)</p> <p>1 Sicherheitsbox Glasgow (15195)</p>	<p>LAPEO 100- SET-F 15459</p>	<p>— — — — — 354,-</p>
	<p>wie vor, jedoch 1 Doppelsteckdose (33319)</p> <ul style="list-style-type: none"> <li>• Steckdosen-Typ E</li> <li>• Schutzart IP 44</li> </ul>	<p>LAPEO 100- SET-E 15464</p>	<p>— — — — — 354,-</p>
	<p>wie vor, jedoch 1 Doppelsteckdose (33321)</p> <ul style="list-style-type: none"> <li>• Steckdosen-Typ J</li> <li>• Schutzart IP 44</li> </ul>	<p>LAPEO 100- SET-J 15477</p>	<p>— — — — — 363,-</p>

# Interliving Bad Serie 3715

**BREITE 140 cm**



		Kurzbezeichnung		Preisgruppen										
		Breite in cm	Bestell-Nr.	2	3	4	7	9	N					
		<b>LED Aufsatzleuchten-Set Liliem Big Emotion (LABSP*)</b> bestehend aus:		LABSP	90	-SET-F	15343	—	—	—	—	—	—	351,-
		<b>1 LED Aufsatzleuchte Liliem Big Emotion (LABSP*)</b> • 18 Watt • LED - 12 V DC, 2700 - 6500 K • Energieeffizienzklasse F • Schutzart IP 44												
		<b>1 Doppelsteckdose (33318)</b> • Steckdosen-Typ F • Schutzart IP 44												
		<b>1 LED Startset mit ZigBee Emotion Dimmer Smart Switch (15055 - LSET-SMART36)</b>  <b>1 Sicherheitsbox Glasgow (15195)</b>												
		<b>LED Aufsatzleuchten-Set LAPSP</b> bestehend aus:		LAPSP	90	-SET-F	15357	—	—	—	—	—	—	340,-
		<b>1 LED Aufsatzleuchte (LAPSP*)</b> • 9 Watt • LED - 12 V DC, 2700 - 6500 K • Energieeffizienzklasse G • Schutzart IP 44												
		<b>1 Doppelsteckdose (33318)</b> • Steckdosen-Typ F • Schutzart IP 44												
		<b>1 LED Startset mit ZigBee Emotion Dimmer Smart Switch (15055 - LSET-SMART36)</b>  <b>1 Sicherheitsbox Glasgow (15195)</b>												
		<b>Lieferbar in:</b> 014 Edelstahl-Optik, 010 Schwarz												
		<b>wie vor, jedoch 1 Doppelsteckdose (33319)</b> • Steckdosen-Typ E • Schutzart IP 44		LAPSP	90	-SET-E	15369	—	—	—	—	—	—	340,-
		<b>wie vor, jedoch 1 Doppelsteckdose (33321)</b> • Steckdosen-Typ J • Schutzart IP 44		LAPSP	90	-SET-J	15381	—	—	—	—	—	—	349,-

# Interliving Bad Serie 3715

**BREITE 140 cm**









	Kurzbezeichnung	Breite in cm	Bestell-Nr.	Preisgruppen					
				2	3	4	7	9	N
 <p><b>LED Aufsatzleuchten-Set SOL</b> bestehend aus:</p> <p><b>1 LED Aufsatzleuchte SOL (LASOL*)</b> • 13,56 Watt • LED -12 V DC, 2700 - 6500 K • Energieeffizienzklasse G • Schutzart IP 44</p> <p><b>1 Doppelsteckdose (33318)</b> • Steckdosen-Typ F • Schutzart IP 44</p> <p><b>1 LED Startset mit ZigBee Emotion Dimmer Smart Switch (15055 - LSET-SMART36)</b></p> <p><b>1 Sicherheitsbox Glasgow (15195)</b></p> <p>wie vor, jedoch</p> <p><b>1 Doppelsteckdose (33319)</b> • Steckdosen-Typ E • Schutzart IP 44</p> <p>wie vor, jedoch</p> <p><b>1 Doppelsteckdose (33321)</b> • Steckdosen-Typ J • Schutzart IP 44</p>	LASOL 90 -SET-F	15352	—	—	—	—	—	—	344,-
	LASOL 90 -SET-E	15365	—	—	—	—	—	—	344,-
	LASOL 90 -SET-J	15377	—	—	—	—	—	—	352,-

## Spiegel

 <p><b>Spiegel ABRIL mit umlaufender LED-Beleuchtung</b> Durchmesser 800 mm, 42 mm tief, 1 Kunststoffrahmen silber, 1 umlaufendes Kunststoffprofil mit LED Beleuchtung, LED - 12 V DC, 3000 - 6500 K, Schutzklasse IP 44, 1 Touch Dimmer, 1 Anschlusskabel / 220 - 240 V <b>Energieeffizienzklasse E</b></p>	SP-ABRIL 80	15128	—	—	—	—	—	—	308,-
 <p><b>Spiegel ABRIL mit umlaufender LED-Beleuchtung</b> Durchmesser 1000 mm, 42 mm tief, 1 Kunststoffrahmen silber, 1 umlaufendes Kunststoffprofil mit LED Beleuchtung, LED - 12 V DC, 3000 - 6500 K, Schutzklasse IP 44, 1 Touch Dimmer, 1 Anschlusskabel / 220 - 240 V <b>Energieeffizienzklasse E</b></p>	SP-ABRIL 100	15129	—	—	—	—	—	—	426,-
 <p><b>Spiegel ERIKA, beheizbar mit LED-Beleuchtung</b> 720 mm hoch, 26 mm tief, 3 sandgestrahlte LED-Lichfenster, 18 mm breit, LED - 12 V DC, 5700 K, Schutzklasse IP 44, 1 Aluminiumrahmen, 1 Touchsensor, 1 Anschlusskabel / 230 - 240 V <b>Energieeffizienzklasse F</b></p>	SP-ERIKA 100	15275	—	—	—	—	—	—	347,-

# Interliving Bad Serie 3715

**BREITE 140 cm**

		Kurzbezeichnung	Bestell-Nr.	Preisgruppen					
		Breite in cm		2	3	4	7	9	N
	 <p><b>Spiegel GRAYCE mit LED-Beleuchtung</b> 900 mm breit, 600 mm hoch, 1 umlaufendes sandgestrahltes LED-Lichtfenster, 10 mm breit, LED - 24 V DC, 3000 - 6000 K, Schutzklasse IP 44, 1 Touch Dimmer, 1 Anschlusskabel / 220 - 240 V <b>Energieeffizienzklasse E</b></p>	<b>SP-GRAYCE 90</b>	15203	—	—	—	—	—	338,-
	<p><i>Montage horizontal und vertikal möglich.</i></p>								
	 <p><b>Spiegel GRAYCE mit LED-Beleuchtung</b> 1200 mm breit, 800 mm hoch, 1 umlaufendes sandgestrahltes LED-Lichtfenster, 10 mm breit, LED - 24 V DC, 3000 - 6000 K, Schutzklasse IP 44, 1 Touch Dimmer, 1 Anschlusskabel / 220 - 240 V <b>Energieeffizienzklasse E</b></p>	<b>SP-GRAYCE 120</b>	15205	—	—	—	—	—	385,-
	<p><i>Montage horizontal und vertikal möglich.</i></p>								
	 <p><b>Spiegel mit seitlicher Facette</b> 1296 mm hoch, 40 mm tief, auf Trägermaterial, umlaufend mit polymerer Kante in Korpusfarbe, seitlich facettiert. Als optionale Beleuchtung empfehlen wir die LED Aufsatzleuchte LAPSP und/oder die LED Ambientebeleuchtung Hide LSIDHW-130. Aufbewahrung des LED-Startersets ist hinter dem Spiegel möglich.</p>	<b>SPL-FAC 40-130</b>	15255	—	—	—	—	—	175,-
	<p><i>Bitte Korpusfarbe angeben. Bitte 2 x SPL-FAC40 (15255) bestellen!</i></p>								
	 <p><b>Spiegel ABRIL, oval mit umlaufender LED-Beleuchtung</b> 1000 mm hoch, 43 mm tief, 1 Kunststoffrahmen silber, 1 umlaufendes Kunststoffprofil mit LED Beleuchtung, LED - 12 V DC, 3000 - 6500 K, Schutzklasse IP 44, 1 Touch Dimmer, 1 Anschlusskabel / 220 - 240 V <b>Energieeffizienzklasse E</b></p>	<b>SP-ABRIL050</b>	15207	—	—	—	—	—	345,-
	<p><i>Bitte 2 x SP-ABRIL050 (15207) bestellen!</i></p>								

# Interliving Bad Serie 3715

**BREITE 160 cm**  
**Doppelwaschplatz**

Kurzbezeichnung						
Breite in cm						
Bestell-Nr.						
	<b>Preisgruppen</b>					
	2	3	4	7	9	N

## Waschtisch-Unterschranke



**Mehrpreis für Korpusinnendekor in Schiefergrau**

für Schränke mit Innen- und Außen-dekor in Nr. 194 Schiefergrau

Berechnet wird ein Mehrpreis pro Schrank.

MP-KID

7947

—	39,-	39,-	—	—	—
---	------	------	---	---	---

*Vom Aufpreis ausgenommen sind alle Schränke, die im Standard bereits innen und außen im gleichen Dekor geliefert werden, bspw. Regale, Glas- und Vitrinenschränke und Schiebetürenschränke, etc.*

## Höhe: 432 mm

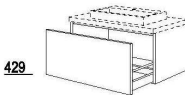
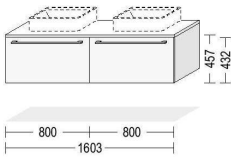

**Waschtischschrank**  
1 Auszug mit Holzrückwand für bauseitige Siphon-Aussparung, Höhe: 432 mm, Seitentiefe: 461 mm

**Nur geeignet für Aufbau-Waschtische.**

BWDA

80 -43

2486

—	444,-	454,-	—	—	—
---	-------	-------	---	---	---

**Bitte 2 x BWDA80-43 (2486) bestellen!**



# Interliving Bad Serie 3715

**BREITE 160 cm**  
**Doppelwaschplatz**

Kurzbezeichnung	Preisgruppen					
Breite in cm	2	3	4	7	9	N

**Höhe: 576 mm**

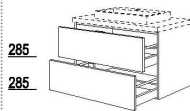
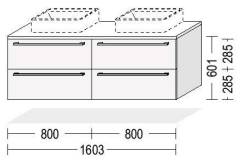

**Waschtischschrank**  
2 Auszüge mit Holzrückwand für bauseitige Siphon-Aussparung, Höhe: 576 mm, Seitentiefe: 461 mm

**Nur geeignet für Aufbau-Waschtische.**

<b>BW2A</b>	<b>80</b>	<b>-58</b>	2886	—	587,-	623,-	—	—	—
-------------	-----------	------------	------	---	-------	-------	---	---	---

*Bitte 2 x BW2A80-58 (2886) bestellen!*

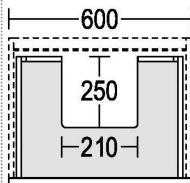

**Mehrpriß für Siphon-Aussparung an Waschtischunterschrank BW\* / NBW\***

mit Ausschnitt für 1 Becken, geeignet für Schubkästen oder Auszüge mit Holzrückwand ab 450 mm Breite

**Ausschnittmaße:**  
250 mm tief,  
210 mm breit

<b>SIA1WT</b>			9381	—	32,-	32,-	—	—	—
---------------	--	--	------	---	------	------	---	---	---

*Berechnet wird ein Mehrpreis pro Schubkasten / Auszug. Bei Waschtischschränken BW\* und NBW\* in den Höhen 432 mm, 554 mm, 576 mm, 603 mm und 630 mm wird der untere Schubkasten / Auszug ohne Ausschnitt geliefert.*

*Tiefenkürzungen sind nicht zulässig!*



*MP-PTOSA (7962) ist mit Siphon-Aussparung erst ab 500 mm Schrankbreite einsetzbar.*

*Bitte 2 x SIA1WT (9381) bestellen!*

**BREITE 160 cm**





Kurzbezeichnung		Preisgruppen					
Breite in cm	Bestell-Nr.	2	3	4	7	9	N

## Spiegelschränke

<p><b>USA CAN</b></p> <p>717 </p> <p><b>Spiegelschrank</b> 2 Spiegeltüren, 2 Glaseinlegeböden, Wandschrank-Unterboden mit angearbeiteter Profilleiste in Edelstahl-Optik, Gesamttiefe: 210 mm, Seitentiefe: 202 mm, Nutztiefe: 178 mm, Höhe: 720 mm</p> <p>Pro Tür wird ein Griff mitgeliefert, der optional montiert werden kann.</p>	<p>W BSP</p> <p>80 -1</p> <p>2722</p>	<p>—</p> <p>535,-</p> <p>535,-</p> <p>—</p> <p>—</p> <p>—</p>	<p>Höhen-, Breiten- und Tiefenkürzungen sind nicht zulässig!</p> <p>Bitte 2 x WBSP80-1 (2722) bestellen!</p>
<p><b>USA CAN</b></p> <p>717 </p> <p><b>Spiegelschrank, asymmetrisch</b> 1 Spiegeltür, 497 mm breit, 1 Spiegeltür, 297 mm breit, 2 Glaseinlegeböden, Wandschrank-Unterboden mit angearbeiteter Profilleiste in Edelstahl-Optik, Gesamttiefe: 210 mm, Seitentiefe: 202 mm, Nutztiefe: 178 mm, Höhe: 720 mm</p> <p>Pro Tür wird ein Griff mitgeliefert, der optional montiert werden kann.</p>	<p>W BSPA</p> <p>80 -1</p> <p>2728</p>	<p>—</p> <p>564,-</p> <p>564,-</p> <p>—</p> <p>—</p> <p>—</p>	<p>Höhen-, Breiten- und Tiefenkürzungen sind nicht zulässig!</p> <p>Bitte 2 x WBSPA80-1 (2728) bestellen!</p>
<p><b>USA CAN</b></p> <p>2700K 6500K</p> <p><b>F</b> </p> <p><b>LED Aufsatzleuchten-Set Peonia bestehend aus:</b></p> <p><b>1 LED Aufsatzleuchte Peonia (LAPEO*) zur PLANUNG auf Spiegelschränken WBSP* und Spiegel mit seitlicher Facette SPL-FAC*</b> • 6,9 Watt • LED - 12 V DC, 2700 - 6500 K • Energieeffizienzklasse F • Schutzart IP 44</p> <p><b>1 Doppelsteckdose Typ F (33318)</b> • Steckdosen-Typ F • Schutzart IP 44</p> <p><b>1 LED Startset mit ZigBee Emotion Dimmer (15055 - LSET-SMART36)</b></p> <p><b>1 Sicherheitsbox Glasgow (15195)</b></p>	<p>LAPEO</p> <p>60- SET-F</p> <p>15456</p>	<p>—</p> <p>—</p> <p>—</p> <p>—</p> <p>—</p> <p>—</p> <p>310,-</p>	<p>Bitte 2 x LAPEO60-SET bestellen!</p>
<p>wie vor, jedoch <b>1 Doppelsteckdose (33319)</b> • Steckdosen-Typ E • Schutzart IP 44</p>	<p>LAPEO</p> <p>60- SET-E</p> <p>15461</p>	<p>—</p> <p>—</p> <p>—</p> <p>—</p> <p>—</p> <p>310,-</p>	
<p>wie vor, jedoch <b>1 Doppelsteckdose (33321)</b> • Steckdosen-Typ J • Schutzart IP 44</p>	<p>LAPEO</p> <p>60- SET-J</p> <p>15474</p>	<p>—</p> <p>—</p> <p>—</p> <p>—</p> <p>—</p> <p>320,-</p>	

# Interliving Bad Serie 3715

**BREITE 160 cm**

	Kurzbezeichnung	Breite in cm	Bestell-Nr.	Preisgruppen							
				2	3	4	7	9	N		
  <p><b>LED Aufsatzleuchten-Set Liliem Big Emotion, bestehend aus:</b></p> <p><b>1 LED Aufsatzleuchte Liliem Big Emotion (LABSP*)</b></p> <ul style="list-style-type: none"> <li>• 14 Watt</li> <li>• LED - 12 V DC, 2700 - 6500 K</li> <li>• Energieeffizienzklasse F</li> <li>• Schutzart IP 44</li> </ul> <p><b>1 Doppelsteckdose (33318)</b></p> <ul style="list-style-type: none"> <li>• Steckdosen-Typ F</li> <li>• Schutzart IP 44</li> </ul> <p><b>1 LED Startset mit ZigBee Emotion Dimmer Smart Switch (15055 - LSET-SMART36)</b></p> <p><b>1 Sicherheitsbox Glasgow (15195)</b></p> <p>wie vor, jedoch</p> <p><b>1 Doppelsteckdose (33319)</b></p> <ul style="list-style-type: none"> <li>• Steckdosen-Typ E</li> <li>• Schutzart IP 44</li> </ul> <p>wie vor, jedoch</p> <p><b>1 Doppelsteckdose (33321)</b></p> <ul style="list-style-type: none"> <li>• Steckdosen-Typ J</li> <li>• Schutzart IP 44</li> </ul>	LABSP	70	-SET-F	15342	—	—	—	—	—	331,-	
	<i>Bitte 2 x LABSP70-SET bestellen!</i>										
		LABSP	70	-SET-E	15360	—	—	—	—	—	331,-
		LABSP	70	-SET-J	15372	—	—	—	—	—	340,-
  <p><b>LED Aufsatzleuchten-Set bestehend aus:</b></p> <p><b>1 LED Aufsatzleuchte (LAPSP*)</b></p> <ul style="list-style-type: none"> <li>• 7 Watt</li> <li>• LED - 12 V DC, 2700 - 6500 K</li> <li>• Energieeffizienzklasse G</li> <li>• Schutzart IP 44</li> </ul> <p><b>1 Doppelsteckdose (33318)</b></p> <ul style="list-style-type: none"> <li>• Steckdosen-Typ F</li> <li>• Schutzart IP 44</li> </ul> <p><b>1 LED Startset mit ZigBee Emotion Dimmer (15055 - LSET-SMART36)</b></p> <p><b>1 Sicherheitsbox Glasgow (15195)</b></p> <p>Lieferbar in: 014 Edelstahl-Optik, 010 Schwarz</p> <p>wie vor, jedoch</p> <p><b>1 Doppelsteckdose (33319)</b></p> <ul style="list-style-type: none"> <li>• Steckdosen-Typ E</li> <li>• Schutzart IP 44</li> </ul> <p>wie vor, jedoch</p> <p><b>1 Doppelsteckdose (33321)</b></p> <ul style="list-style-type: none"> <li>• Steckdosen-Typ J</li> <li>• Schutzart IP 44</li> </ul>	LAPSP	70	-SET-F	15356	—	—	—	—	—	318,-	
	<i>Bitte 2 x LAPSP70-SET bestellen!</i>										
		LAPSP	70	-SET-E	15368	—	—	—	—	—	318,-
		LAPSP	70	-SET-J	15380	—	—	—	—	—	327,-





# Interliving Bad Serie 3715

**BREITE 160 cm**

		Kurzbezeichnung		Preisgruppen						
		Breite in cm	Bestell-Nr.	2	3	4	7	9	N	
 <p>LEA CAN 2700K 6500K G</p>	<p><b>LED Aufsatzleuchten-Set SOL</b> bestehend aus:</p> <p><b>1 LED Aufsatzleuchte SOL (LASOL*)</b> • 10,46 Watt • LED -12 V DC, 2700 - 6500 K • Energieeffizienzklasse G • Schutzart IP 44</p> <p><b>1 Doppelsteckdose (33318)</b> • Steckdosen-Typ F • Schutzart IP 44</p> <p><b>1 LED Startset mit ZigBee Emotion DimmerSmart Switch (15055 - LSET-SMART36)</b></p> <p><b>1 Sicherheitsbox Glasgow (15195)</b></p>	LASOL 70	-SET-F 15350	—	—	—	—	—	326,-	
	<p><i>Bitte 2 x LASOL70-SET bestellen!</i></p>									
	<p>wie vor, jedoch <b>1 Doppelsteckdose (33319)</b> • Steckdosen-Typ E • Schutzart IP 44</p>	LASOL 70	-SET-E 15364	—	—	—	—	—	—	326,-
<p>wie vor, jedoch <b>1 Doppelsteckdose (33321)</b> • Steckdosen-Typ J • Schutzart IP 44</p>	LASOL 70	-SET-J 15376	—	—	—	—	—	—	335,-	

# Interliving Bad Serie 3715

**BREITE 160 cm**

		Kurzbezeichnung	Preisgruppen						
		Breite in cm	Bestell-Nr.	2	3	4	7	9	N
<p><b>Spiegel</b></p>	 <p><b>Spiegel ABRIL mit umlaufender LED-Beleuchtung</b> Durchmesser 600 mm, 42 mm tief, 1 Kunststoffrahmen silber, 1 umlaufendes Kunststoffprofil mit LED Beleuchtung, LED - 12 V DC, 3000 - 6500 K, Schutzklasse IP 44, 1 Touch Dimmer, 1 Anschlusskabel / 220 - 240 V <b>Energieeffizienzklasse E</b></p>	SP-ABRIL 60	15127	—	—	—	—	—	236,-
	 <p><b>Spiegel ERIKA, beheizbar mit LED-Beleuchtung</b> 720 mm hoch, 26 mm tief, 3 sandgestrahlte LED-Lichtfenster, 18 mm breit, LED - 12 V DC, 5700 K, Schutzklasse IP 44, 1 Aluminiumrahmen, 1 Touchsensor, 1 Anschlusskabel / 230 - 240 V <b>Energieeffizienzklasse F</b></p>	SP-ERIKA 60	15271	—	—	—	—	—	295,-
	 <p><b>Spiegel GRAYCE mit LED-Beleuchtung</b> 900 mm breit, 600 mm hoch, 1 umlaufendes sandgestrahltes LED-Lichtfenster, 10 mm breit, LED - 24 V DC, 3000 - 6000 K, Schutzklasse IP 44, 1 Touch Dimmer, 1 Anschlusskabel / 220 - 240 V <b>Energieeffizienzklasse E</b></p>	SP-GRAYCE 90	15203	—	—	—	—	—	338,-
	 <p><b>Spiegel mit seitlicher Facette</b> 1296 mm hoch, 40 mm tief, auf Trägermaterial, umlaufend mit polymerer Kante in Korpusfarbe, seitlich facettiert. Als optionale Beleuchtung empfehlen wir die LED Aufsatzleuchte LAPSP und/oder die LED Ambientebeleuch- tung Hide LSIDHW-130. Aufbewahrung des LED-Startersets ist hinter dem Spiegel möglich.</p>	SPL-FAC 40-130	15255	—	—	—	—	—	175,-
	 <p><b>Spiegel ABRIL, oval mit umlaufender LED-Beleuchtung</b> 1000 mm hoch, 43 mm tief, 1 Kunststoffrahmen silber, 1 umlaufendes Kunststoffprofil mit LED Beleuchtung, LED - 12 V DC, 3000 - 6500 K, Schutzklasse IP 44, 1 Touch Dimmer, 1 Anschlusskabel / 220 - 240 V <b>Energieeffizienzklasse E</b></p>	SP-ABRIL0 50	15207	—	—	—	—	—	345,-

# Interliving Bad Serie 3715

## BEIMÖBEL

---

Runden Sie Ihre Badmöbelplanung mit unseren abgestimmten Beimöbeln ab. Diese können Sie im gleichen Dekor des Waschtischschrankes oder frei nach persönlichem Wunsch konfigururieren.







# Interliving Bad Serie 3715

## BEIMÖBEL

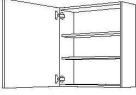
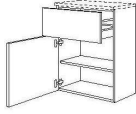



Kurzbezeichnung	Breite in cm	Bestell-Nr.	Preisgruppen					
			2	3	4	7	9	N

### Sideboards & Midischränke

 <p><b>Mehrpreis für Korpusinnendekor in Schiefergrau</b></p> <p>für Schränke mit Innen- und Außen-dekor in Nr. 194 Schiefergrau</p> <p>Berechnet wird ein Mehrpreis pro Schrank.</p>		MP-KID	7947	—	39,-	39,-	—	—	—	
<p><i>Vom Aufpreis ausgenommen sind alle Schränke, die im Standard bereits innen und außen im gleichen Dekor geliefert werden, bspw. Regale, Glas- und Vitrinenschränke und Schiebetürenschränke, etc.</i></p>										
<b>NEU</b> 717	 <p><b>Wandschrank</b> 1 Tür, 2 Einlegeböden, Korpushöhe: 720 mm Seitentiefe: 202 mm, Nutztiefe: 178 mm</p>	WT20	20	-1	32120	—	174,-	184,-	—	—
		WT20	25	-1	32121	—	183,-	193,-	—	—
		WT20	30	-1	32122	—	190,-	204,-	—	—
		WT20	40	-1	32123	—	206,-	222,-	—	—
		WT20	45	-1	32124	—	208,-	233,-	—	—
		WT20	50	-1	32125	—	216,-	240,-	—	—
285 573	 <p><b>Sideboard</b> 1 Auszug, 1 Tür, 1 Einlegeboden, Korpushöhe: 864 mm Seitentiefe: 350 mm</p>	BSA	30	-86	2930	—	284,-	310,-	—	—
		BSA	40	-86	2934	—	301,-	329,-	—	—
		BSA	45	-86	2932	—	306,-	338,-	—	—
		BSA	50	-86	2931	—	313,-	349,-	—	—
717 141 285	 <p><b>Midischrank</b> 1 Tür, 2 Einlegeböden, 1 Schubkasten, 1 Auszug, Korpushöhe: 1152 mm Seitentiefe: 350 mm</p>	BMSA	30	-115	2940	—	451,-	487,-	—	—
		BMSA	40	-115	2944	—	471,-	513,-	—	—
		BMSA	45	-115	2942	—	480,-	526,-	—	—
		BMSA	50	-115	2941	—	492,-	539,-	—	—
		BMSA	60	-115	2946	—	512,-	565,-	—	—
<p><i>Die Planung eines Abdeckbodens wird empfohlen!</i></p>										
861	 <p><b>Midischrank</b> 1 Tür, 2 Einlegeböden, 1 offenes Fach, Korpushöhe: 1296 mm Seitentiefe: 350 mm</p>	BMF	30	-130	2970	—	310,-	326,-	—	—
		BMF	40	-130	2971	—	327,-	349,-	—	—
		BMF	45	-130	2972	—	335,-	358,-	—	—
		BMF	50	-130	2973	—	345,-	374,-	—	—
		BMF	60	-130	2974	—	354,-	392,-	—	—
<p><i>Bei griffloser Planung ist kein PTO erforderlich, der Konstruktionsboden ist versetzt.</i></p> <p><i>Die Planung eines Abdeckbodens wird empfohlen!</i></p>										
861 429	 <p><b>Midischrank</b> 2 Türen, 1 fester Boden, 2 Einlegeböden, Korpushöhe: 1296 mm Seitentiefe: 350 mm</p>	BM2T	30	-130	2923	—	281,-	304,-	—	—
		BM2T	40	-130	2924	—	313,-	345,-	—	—
		BM2T	45	-130	2927	—	327,-	363,-	—	—
		BM2T	50	-130	2925	—	342,-	381,-	—	—
		BM2T	60	-130	2926	—	374,-	415,-	—	—
<p><i>Die Planung eines Abdeckbodens wird empfohlen!</i></p>										

# Interliving Bad Serie 3715





## BEIMÖBEL

		Kurzbezeichnung		Bestell-Nr.	Preisgruppen					
		Breite in cm			2	3	4	7	9	N
<b>861</b> <b>429</b> 	<b>Midischrank Flat</b> 1 Alu-Rahmentür mit Öffnungsunterstützung, 2 Glaseinlegeböden, 1 fester Boden, 1 Tür, Korpushöhe: 1296 mm Seitentiefe: 350 mm	<b>BMGF</b>	<b>30 -130</b>	2976	—	449,-	453,-	—	—	—
		<b>BMGF</b>	<b>45 -130</b>	2977	—	512,-	517,-	—	—	—
		<b>BMGF</b>	<b>50 -130</b>	2978	—	533,-	539,-	—	—	—
		<b>BMGF</b>	<b>60 -130</b>	2979	—	574,-	581,-	—	—	—
					Die Planung eines Abdeckbodens wird empfohlen! Kein Glaswechsel möglich!					
<b>861</b> <b>141</b> <b>285</b> 	<b>Midischrank</b> 1 Tür, 2 Einlegeböden, 1 Schubkasten, 1 Auszug, Korpushöhe: 1296 mm Seitentiefe: 350 mm	<b>BMSA</b>	<b>30 -130</b>	2980	—	494,-	517,-	—	—	—
		<b>BMSA</b>	<b>40 -130</b>	2981	—	522,-	556,-	—	—	—
		<b>BMSA</b>	<b>45 -130</b>	2982	—	537,-	573,-	—	—	—
		<b>BMSA</b>	<b>50 -130</b>	2983	—	551,-	589,-	—	—	—
		<b>BMSA</b>	<b>60 -130</b>	2984	—	580,-	621,-	—	—	—
					Die Planung eines Abdeckbodens wird empfohlen!					
<b>861</b> <b>141</b> <b>285</b> 	<b>Midischrank Flat</b> 1 Alu-Rahmentür mit Öffnungsunterstützung, 2 Glaseinlegeböden, 1 Schubkasten, 1 Auszug, Korpushöhe: 1296 mm Seitentiefe: 350 mm	<b>BMGFSA</b>	<b>30 -130</b>	2986	—	657,-	660,-	—	—	—
		<b>BMGFSA</b>	<b>45 -130</b>	2987	—	719,-	725,-	—	—	—
		<b>BMGFSA</b>	<b>50 -130</b>	2988	—	739,-	746,-	—	—	—
		<b>BMGFSA</b>	<b>60 -130</b>	2989	—	782,-	791,-	—	—	—
					Die Planung eines Abdeckbodens wird empfohlen! Kein Glaswechsel möglich!					
<b>717</b> <b>285</b> <b>285</b> 	<b>Midischrank</b> 1 Tür, 2 Einlegeböden, 2 Auszüge, Korpushöhe: 1296 mm Seitentiefe: 350 mm	<b>BM2A</b>	<b>30 -130</b>	2990	—	510,-	533,-	—	—	—
		<b>BM2A</b>	<b>40 -130</b>	2991	—	539,-	569,-	—	—	—
		<b>BM2A</b>	<b>45 -130</b>	2992	—	553,-	587,-	—	—	—
		<b>BM2A</b>	<b>50 -130</b>	2993	—	565,-	605,-	—	—	—
		<b>BM2A</b>	<b>60 -130</b>	2994	—	594,-	635,-	—	—	—
					Die Planung eines Abdeckbodens wird empfohlen!					



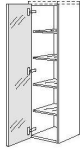

# Interliving Bad Serie 3715

## BEIMÖBEL

	Kurzbezeichnung	Breite in cm	Bestell-Nr.	Preisgruppen							
				2	3	4	7	9	N		
 <p><b>717</b> <b>285</b> <b>285</b></p>	<b>Midischrank Flat</b>										
	1 Alu-Rahmentür mit Öffnungsunterstützung, 2 Glaseinlegeböden, 2 Auszüge, Korpshöhe: 1296 mm Seitentiefe: 350 mm	<b>BMGF2A</b>	<b>30 -130</b>	2996	—	669,-	671,-	—	—	—	—
		<b>BMGF2A</b>	<b>45 -130</b>	2997	—	730,-	735,-	—	—	—	—
		<b>BMGF2A</b>	<b>50 -130</b>	2998	—	751,-	757,-	—	—	—	—
		<b>BMGF2A</b>	<b>60 -130</b>	2999	—	793,-	800,-	—	—	—	—
					<i>Die Planung eines Abdeckbodens wird empfohlen! Kein Glaswechsel möglich!</i>						
 <p><b>1293</b></p>	<b>Midischrank</b>										
	1 Spiegeltür mit Öffnungsunterstützung, 4 Glaseinlegeböden, Korpshöhe: 1296 mm Seitentiefe: 350 mm	<b>BMSP</b>	<b>30 -130</b>	2985	—	422,-	422,-	—	—	—	—
		<b>BMSP</b>	<b>45 -130</b>	2995	—	480,-	480,-	—	—	—	—
					<i>Höhen-, Breiten- und Tiefenkürzungen sind nicht zulässig! Die Planung eines Abdeckbodens wird empfohlen! Wird der Artikel einzeln geplant, bitte den Abdeckboden in Tiefe 361 mm bestellen.</i>						
 <p><b>1293</b></p>	<b>Glas-Wandschrank Flat</b>										
	1 Alu-Rahmentür, 4 Glaseinlegeböden, grifflose Ausführung mit Wandschrank-Unterboden mit angearbeiteter Profilleiste in Edelstahl-Optik	<b>WF</b>	<b>30 -130</b>	26493	—	478,-	478,-	—	—	—	—
		<b>WF</b>	<b>45 -130</b>	26494	—	546,-	546,-	—	—	—	—
		<b>WF</b>	<b>50 -130</b>	26495	—	571,-	571,-	—	—	—	—
		<b>WF</b>	<b>60 -130</b>	26496	—	626,-	626,-	—	—	—	—
					<i>Kein Glaswechsel möglich! Bitte 1 x PTO1-BS (6333) mitbestellen!</i>						
 <p><b>717</b> <b>881</b></p>	<b>Midischrank</b>										
	2 Türen, 4 Einlegeböden, Korpshöhe: 1584 mm Seitentiefe: 350 mm	<b>BM</b>	<b>30 -158</b>	2963	—	283,-	306,-	—	—	—	—
		<b>BM</b>	<b>40 -158</b>	2964	—	315,-	345,-	—	—	—	—
		<b>BM</b>	<b>45 -158</b>	2967	—	329,-	363,-	—	—	—	—
		<b>BM</b>	<b>50 -158</b>	2965	—	345,-	381,-	—	—	—	—
		<b>BM</b>	<b>60 -158</b>	2966	—	378,-	415,-	—	—	—	
 <p><b>717</b> <b>285</b> <b>573</b></p>	<b>Midischrank</b>										
	1 Tür, 1 Auszug, 1 Tür, 3 Einlegeböden, Korpshöhe: 1584 mm Seitentiefe: 350 mm	<b>BMA</b>	<b>30 -158</b>	2950	—	424,-	446,-	—	—	—	—
		<b>BMA</b>	<b>40 -158</b>	2954	—	456,-	485,-	—	—	—	—
		<b>BMA</b>	<b>45 -158</b>	2952	—	471,-	505,-	—	—	—	—
		<b>BMA</b>	<b>50 -158</b>	2951	—	485,-	521,-	—	—	—	—
		<b>BMA</b>	<b>60 -158</b>	2956	—	517,-	556,-	—	—	—	

# Interliving Bad Serie 3715

## BEIMÖBEL

		Kurzbezeichnung		Bestell-Nr.	Preisgruppen					
		Breite in cm			2	3	4	7	9	N
 <p>717 285 573</p>	<b>Midischrank Laundry-Carrier</b> 1 Tür, 2 Einlegeböden, 1 Auszug, 1 Auszug mit Waschkorb, 33 Liter, 450 mm Breite: 1 x 33 Liter, 600 mm Breite: 1 x 33 Liter und 1 x 4 Liter, Korpushöhe: 1584 mm Seitentiefe: 350 mm	BMWK 45 -158	2959	—	871,-	904,-	—	—	—	
		BMWK 60 -158	2960	—	941,-	980,-	—	—	—	
	<b>Wandregal Free</b> Stahlrahmen gepulvert, 3 feste Böden aus Korpusmaterial, 16 mm stark, Höhe: 720 mm, Tiefe: 210 mm, Maße Böden: WFREE30*: Breite: 279 mm, Tiefe: 210 mm, WFREE45*: Breite: 429 mm, Tiefe: 210 mm  Lieferbar in allen Waschtischplatten- und Korpusfarben.  <b>Lieferbare Rahmenfarbe:</b> 010 Schwarz	WFREE 30 -1	49455	—	304,-	304,-	—	—	—	
		WFREE 45 -1	49456	—	317,-	317,-	—	—	—	
	<b>Wandregal Free</b> Stahlrahmen gepulvert, 4 feste Böden aus Korpusmaterial, 16 mm stark, Höhe: 1296 mm, Tiefe: 210 mm, Maße Böden: WFREE30*: Breite: 279 mm, Tiefe: 210 mm, WFREE45*: Breite: 429 mm, Tiefe: 210 mm  Lieferbar in allen Waschtischplatten- und Korpusfarben.  <b>Lieferbare Rahmenfarbe:</b> 010 Schwarz	WFREE 30 -130	49457	—	390,-	390,-	—	—	—	
		WFREE 45 -130	49458	—	415,-	415,-	—	—	—	

# Interliving Bad Serie 3715

## ABDECKBÖDEN

Stärke in mm	Bestell-Nr.	Kurzbezeichnung					
		Matt					

### Stärke: 10 mm

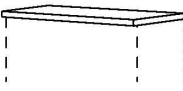
 <p><b>Abdeckboden, 10 mm stark, für Beimöbel</b> beidseitig beschichtet, vorn und seitlich mit polymerer Kante, Länge: 250 - 2580 mm</p> <p><b>Tiefenmaße:</b> ADB*38: 374 mm, variabel von 250 - 389 mm</p>	ADB10	38	10838	5,-	—	—	—	—	—
				<i>Preis je laufende 100 mm.</i>					

### Stärke: 16 mm

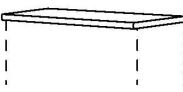
 <p><b>Abdeckboden, 16 mm stark, verwendbar als Waschtischplatte</b> beidseitig beschichtet, vorn und seitlich mit polymerer Kante, Breite: 250 - 2580 mm</p> <p><b>Tiefenmaße:</b> ADB*38: 374 mm, variabel von 250 - 389 mm</p>	ADB16	38	16838	7,-	—	—	—	—	—
				<p><i>Bitte Breite angeben!</i> <i>Bestellbeispiel: ADB1638-___ (Gesamtbreite in mm)</i> <i>Preis je laufende 100 mm.</i></p>					

# Interliving Bad Serie 3715

## ZUBEHÖR





---

Von eleganten Armaturen und Handtuchhaltern bis hin zum praktischen Schubkasteneinsatz – die attraktiven Zubehöroptionen für Ihre Planung finden Sie hier.



# Interliving Bad Serie 3715

## ZUBEHÖR

		Kurzbezeichnung	Breite in cm	Bestell-Nr.	Preisgruppen					
					2	3	4	7	9	N
<b>Handtuchhalter</b>										
	<p><b>Handtuchhalter</b> zur seitlichen Befestigung an Badmöbeln in 461 mm Seitentiefe, Bohrabstand: 320 mm, 50 mm hoch, 340 mm breit. Schrauben zur Befestigung sind im Lieferumfang enthalten.</p> <p><b>Lieferbare Farben:</b> 014 Edelstahlfarbig</p>	HTHS650		3320	—	—	—	—	—	48,-
	<p><b>Handtuchhalter</b> zur seitlichen Befestigung an Badmöbeln in 461 mm Seitentiefe, Bohrabstand: 320 mm, 50 mm hoch, 340 mm breit. Schrauben zur Befestigung sind im Lieferumfang enthalten.</p> <p><b>Lieferbare Farben:</b> 010 Schwarz</p>	HTHS620		3321	—	—	—	—	—	50,-
	<p><b>Handtuchhalter 1-armig</b> zur seitlichen Befestigung an Badmöbeln oder Montage an der Wand Maße (H x B x T): 46 x 30 x 420 mm</p> <p><b>Lieferbare Farben:</b> 010 Schwarz 044 Chrom Glanz</p>	HTHA1		3371	—	—	—	—	—	68,-
	<p><b>Handtuchhalter 2-armig</b> zur seitlichen Befestigung an Badmöbeln oder Montage an der Wand Maße (H x B x T): 55 x 49 x 385 mm</p> <p><b>Lieferbare Farben:</b> 010 Schwarz 044 Chrom Glanz</p>	HTHA2		3372	—	—	—	—	—	97,-

black edition

black edition

# Interliving Bad Serie 3715

## ZUBEHÖR

	Kurzbezeichnung		Preisgruppen					
	Breite in cm	Bestell-Nr.	2	3	4	7	9	N

### Schubkastenzubehör

	<b>Holz-Einsatz Esche schiefergrau mit Schieber</b> Ausführung in Esche Massivholz, schiefergrau lackiert, passend für Auszugtiefe 400 mm, Seitentiefe: 461 mm	HES	ES	10320	—	—	—	—	—	84,-
	<b>Holz-Einsatz Eiche</b> Ausführung in Eiche Massivholz, Höhe: 49 mm, passend für Schubkastentiefe 400 mm, Seitentiefe: 461 mm	BE	45-46	E	10089	—	—	—	—	81,-
		BE	50-46	E	10090	—	—	—	—	84,-
		BE	60-46	E	10091	—	—	—	—	97,-
		BE	80-46	E	10092	—	—	—	—	116,-
		BE	90-46	E	10093	—	—	—	—	129,-
		BE	100-46	E	10094	—	—	—	—	150,-
		BE	120-46	E	10095	—	—	—	—	166,-
	<b>Organisationsset für 3 kleine Vorratsdosen</b> zur Befestigung an Zargen und Siphon-Abdeckung, Kunststoff Schiefergrau  wie vor, jedoch	OS-VDK3		10299	—	—	—	—	—	50,-
		<i>Nicht möglich in Verbindung mit Design-Cover.</i>								
	<b>Organisationsset für 2 große Vorratsdosen</b>	OS-VDG2		10298	—	—	—	—	—	61,-
	<b>3 kleine Vorratsdosen</b> passend zum Organisationsset OS-VDK3  <b>2 große Vorratsdosen</b> passend zum Organisationsset OS-VDG2	VDK3		10181	—	—	—	—	—	47,-
		VDG2		10180	—	—	—	—	—	55,-
	<b>Mechanische Öffnungsunterstützung mit Bohrschablone für grifflose Türen</b> zum Einbohren in den Korpusunterboden oder Korpusseite. Lieferumfang: 1 Stück mit Bohrschablone  wie vor, jedoch Lieferumfang: 5 Stück mit Bohrschablone	PTO1-BS		6333	—	—	—	—	—	14,-
		<i>Empfohlen für grifflose Glastüren Flat.</i>								
		PTO5-BS		6339	—	—	—	—	—	36,-



# Interliving Bad Serie 3715

## ZUBEHÖR

		Kurzbezeichnung		Preisgruppen					
		Breite in cm	Bestell-Nr.	2	3	4	7	9	N
	<b>Mechanische Öffnungsunterstützung für grifflose Türen</b> zum Aufschrauben auf der Korpusinnenseite. Lieferumfang: 1 Stück	PT01	6341	—	—	—	—	—	18,-
	<b>wie vor, jedoch</b> Lieferumfang: 5 Stück	PT05	3857	—	—	—	—	—	48,-
	<b>Antirutschmatten, Schiefergrau</b> passend für Schubkasten- mit Auszugtiefe 400 mm, mit 461 mm Seitentiefe.	RM	30-46	10057	—	—	—	—	9,-
		RM	40-46	10058	—	—	—	—	11,-
		RM	45-46	10059	—	—	—	—	11,-
		RM	50-46	10060	—	—	—	—	13,-
		RM	60-46	10061	—	—	—	—	16,-
		RM	80-46	10062	—	—	—	—	20,-
		RM	90-46	10063	—	—	—	—	20,-
		RM	100-46	10064	—	—	—	—	21,-
		RM	120-46	10065	—	—	—	—	25,-
<i>Andere Schubkastenmaße können geschnitten werden.</i>									
	<b>Mehrpreis Waterproof</b> wasserbeständiger Boden in Grau Metallic für Waschtischunterschänke	MP-WPB		4745	—	54,-	54,-	—	—
	<b>Mehrpreis für Auszugbox</b> geschlossene Seitenzarge, 10,7 mm stark, einsetzbar als (Innen-) Auszug.  Berechnet wird ein Mehrpreis pro (Innen-) Auszug.	MP-BOX		7905	—	39,-	39,-	—	—
<b>NEU</b> 	<b>Mehrpreis für Glasseite</b> Glaseinsatz (8 mm ESG-Glas), einsetzbar an allen (Innen-) Auszügen mit eckiger Reling.  Berechnet wird ein Mehrpreis pro (Innen-) Auszug.  Lieferbar in: G001 Grauglas G058 Parsolglas Bronze	MP-GLAS		7915	—	52,-	52,-	—	—
<b>NEU</b>  	<b>Mehrpreis für Designprofil</b> Individuell auswählbarer Abschluss der Zarge, Kunststoffprofil zum Aufklipsen, einsetzbar an allen (Innen-) Schubkästen und (Innen-) Auszügen.  Berechnet wird ein Mehrpreis pro (Innen-) Schubkasten und (Innen-) Auszug.  Lieferbar in: P199 Anthrazit Metallic farbig P194 Schiefergrau P198 Eiche Sierra Nachbildung P211 Bronze Metallic farbig P399 Nussbaum Milano Nachbildung	MP-DPRO		7918	—	9,-	9,-	—	—
<i>Nicht möglich bei (Innen-) Auszügen mit Glasseite (MP-GLAS).</i>									

# Interliving Bad Serie 3715

## ZUBEHÖR

	Kurzbezeichnung	Breite in cm	Bestell-Nr.	Preisgruppen					
				2	3	4	7	9	N
<p><b>NEU</b></p>  <p><b>Mehrpreis für Design-Cover</b> Individuell auswählbares seitliches Zargen-Design, Aluminiumprofil zum Aufklipsen, einsetzbar an allen (Innen-) Schubkästen und (Innen-) Auszügen.</p> <p>Berechnet wird ein Mehrpreis pro (Innen-) Schubkasten und (Innen-) Auszug.</p> <p><b>Lieferbar in:</b> C198 Eiche Sierra Nachbildung C199 Anthrazit Metallic farbig C211 Bronze Metallic farbig C399 Nussbaum Milano Nachbildung</p> 	MP-DCOV		7923	—	21,-	21,-	—	—	—
				<p><i>Nicht möglich bei (Innen-) Auszügen mit Glasseite (MP-GLAS).</i></p>					



## Beleuchtung

 <p><b>Mehrpreis für Glas-Wandschränke mit LED-Lichtausführung NOVA PLUS im Schrank-Oberboden</b> bestehend aus: <b>Schrank-Oberboden</b> mit integrierter LED-Einbauleuchte NOVA PLUS und 1700 mm Anschlusskabel zum Startset <b>Energieeffizienzklasse: G</b></p> <p><b>MP-LNP:</b> Schrankbreite 200 - 600 mm: 3,0 W Schrankbreite 800 -1200 mm: 2 x 3,0 W</p>	MP-LNP-O		7981	—	102,-	102,-	—	—	—	
				<p><i>Lieferbar für Glas-Wandschränke, Glas-Schiebetürschränke, Glas-Jalousieschränke, Climber, Facettenregale, Unterschrank- und Wandschrankregale in Höhe 360 mm.</i></p> <p><i>Breiten- und Tiefenkürzungen sind nicht zulässig! Für eine optimale Ausleuchtung werden Typen ab 800 mm Breite mit zwei Leuchten ausgestattet.</i></p> <p><i>Startset muss zusätzlich bestellt werden.</i></p>						
<p><b>2700K-6500K</b></p> <p><b>F</b></p>  <p><b>LED-Schrankinnenleuchte Hide für Wandschränke mit Drehtür</b> bestehend aus zwei LED-Lichtleisten, Edelstahloptik, 12 V DC, 2700 - 6500 K, 2000 mm Anschlusskabel zum Startset, davon 600 mm Flachbandkabel. Zur Montage links und rechts an der Korpusinnenseite. <b>Energieeffizienzklasse F</b></p> <p>Geeignet für Wandschränke mit Drehtür von 360 bis 1296 mm Höhe. Schutzart IP 44</p>	LSIDHW	-36	15436	—	—	—	—	—	72,-	
				LSIDHW	-58	15437	—	—	—	84,-
				LSIDHW	-1	15438	—	—	—	84,-
				LSIDHW	-2	15439	—	—	—	93,-
				LSIDHW	-3	15440	—	—	—	97,-
				LSIDHW	-130	15441	—	—	—	102,-
				<p><i>LED-Startsets LSET-SMART36/60(-FB) sind nicht im Lieferumfang enthalten.</i></p> <p><i>Nicht möglich bei Wandschränken mit PTO1 / PTO5.</i></p>						
<p><b>2700K-6500K</b></p> <p><b>G</b></p>  <p><b>LED Nischenleuchte Derby II</b> Aluminiumprofil Edelstahl-Optik oder Schwarz mit integrierter LED-Lichtleiste, LED - 12 V DC, 2700 - 6500 K 2000 mm Anschlusskabel zum Startset, <b>Energieeffizienzklasse G</b> <b>Schutzart IP 44</b> Zur Montage unter Spiegelschränken.</p> <p><b>Lieferbar in:</b> 014 Edelstahl-Optik, 010 Schwarz</p> <p>in 560 mm Breite: 6,6 W in 740 mm Breite: 8,7 W in 880 mm Breite: 10,5 W in 1002 mm Breite: 12,2 W</p>	LNDERB	56	15056	—	—	—	—	—	57,-	
				LNDERB	74	15057	—	—	—	64,-
				LNDERB	88	15058	—	—	—	68,-
				LNDERB	102	15059	—	—	—	73,-
				<p><i>LED-Startsets LSET-SMART36/60(-FB) sind nicht im Lieferumfang enthalten.</i></p> <p><i>Bitte Farbe angeben.</i></p>						



# Interliving Bad Serie 3715

## ZUBEHÖR

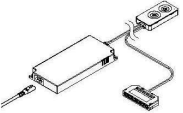
	Kurzbezeichnung	Breite in cm	Bestell-Nr.	Preisgruppen					
				2	3	4	7	9	N
 <p><b>LED Nischenleuchte zur Abdeckung des Rückwandspalts</b> Aluminiumprofil mit integrierter LED-Lichtleiste, LED - 12 V DC, 2700 - 6500 K, 2000 mm Anschlusskabel zum Startset Tiefe: 35,5 mm, Höhe: 8,3 mm Zur Montage unter Wandschränken. <b>Energieeffizienzklasse F</b> <b>Schutzart IP 44</b></p> <p>Geeignet für Wandschränke und Regale von 300 bis 1200 mm Breite.</p> <p><b>Lieferbar in:</b> 014 Edelstahl-Optik, 010 Schwarz</p> <p>in 300 mm Breite: 3,6 W in 350 mm Breite: 4,3 W in 400 mm Breite: 5,1 W in 450 mm Breite: 5,8 W in 500 mm Breite: 6,5 W in 550 mm Breite: 7,2 W in 600 mm Breite: 7,9 W in 800 mm Breite: 10,8 W in 900 mm Breite: 12,3 W in 1000 mm Breite: 13,7 W in 1200 mm Breite: 16,6 W</p>	LNARW 30	30	15300	—	—	—	—	—	64,-
	LNARW 35	35	15301	—	—	—	—	—	66,-
	LNARW 40	40	15302	—	—	—	—	—	68,-
	LNARW 45	45	15303	—	—	—	—	—	70,-
	LNARW 50	50	15304	—	—	—	—	—	72,-
	LNARW 55	55	15305	—	—	—	—	—	73,-
	LNARW 60	60	15306	—	—	—	—	—	75,-
	LNARW 80	80	15308	—	—	—	—	—	81,-
	LNARW 90	90	15309	—	—	—	—	—	84,-
	LNARW 100	100	15311	—	—	—	—	—	95,-
	LNARW 120	120	15312	—	—	—	—	—	102,-
					<p>LED-Startsets LSET-SMART36/60(-FB) sind nicht im Lieferumfang enthalten. Bitte Farbe angeben.</p>				
 <p><b>Relingstange mit Haken und LED-Beleuchtung</b> Schwarz, in 600 mm Breite: 4,7 W mit 4 Haken in 900 mm Breite: 7 W mit 6 Haken in 1200 mm Breite: 9,4 W mit 8 Haken 1700 mm Anschlusskabel zum Startset mit Emotion Technologie <b>Energieeffizienzklasse F</b></p>	RSLED 60 -S	60	45816	—	—	—	—	—	113,-
	RSLED 90 -S	90	45817	—	—	—	—	—	134,-
	RSLED 120 -S	120	45818	—	—	—	—	—	159,-
				<p>LED-Startsets LSET-SMART36/60(-FB) sind nicht im Lieferumfang enthalten.</p>					
 <p><b>Relingstange mit Haken und LED-Beleuchtung</b> in Edelstahl-Optik, in 600 mm Breite: 4,7 W mit 4 Haken in 900 mm Breite: 7 W mit 6 Haken in 1200 mm Breite: 9,4 W mit 8 Haken 1700 mm Anschlusskabel zum Startset mit Emotion Technologie <b>Energieeffizienzklasse F</b></p>	RSLED 60 -E	60	45820	—	—	—	—	—	107,-
	RSLED 90 -E	90	45821	—	—	—	—	—	131,-
	RSLED 120 -E	120	45822	—	—	—	—	—	152,-
				<p>LED-Startsets LSET-SMART36/60(-FB) sind nicht im Lieferumfang enthalten.</p>					
 <p><b>LED-Start- und Folgeset, bestehend aus:</b> 2000 mm Anschlusskabel mit ZigBee Emotion Dimmer Smart Switch LED Konverter 36 W / 12 V DC 2000 mm Anschlusskabel mit 6-fach Verteiler 2000 mm Netzkabel mit Stecker</p> <p>wie vor, jedoch LED Steuerung 60 W / 12 V DC</p>	LSET-SMART36		15055	—	—	—	—	—	131,-
	LSET-SMART60		15070	—	—	—	—	—	175,-
				<p>Für den Einsatz im Badezimmer ist die spritzwassergeschützte Sicherheitsbox Glasgow SIBOX erforderlich! Verwendbar für MP-LNP-O/U.</p>					





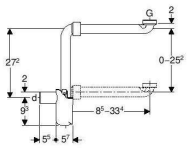

## ZUBEHÖR

	Kurzbezeichnung	Breite in cm	Bestell-Nr.	Preisgruppen					
				2	3	4	7	9	N
 <p><b>LED-Startset mit Fernbedienung, bestehend aus:</b>                      2000 mm Anschlusskabel mit ZigBee  <b>Emotion Dimmer Smart Switch</b>                      LED Konverter 36 W / 12 V DC                      2000 mm Anschlusskabel mit 6-fach Verteiler,                      2000 mm Netzkabel mit Stecker, inklusive 4 -Kanal Fernbedienung FB4K, für die Steuerung von bis zu vier Beleuchtungsgruppen.</p> <p>wie vor, jedoch LED Steuerung 60 W / 12 V DC</p>	<b>LSET-SMART36 -FB</b>		15049	—	—	—	—	—	179,-
	<b>LSET-SMART60 -FB</b>		15052	—	—	—	—	—	227,-
 <p><b>4-Kanal Fernbedienung</b>                      für die Steuerung von bis zu vier Beleuchtungsgruppen von Smart Switch LED Start- und Folgesets.                      Emotion Dimmer für die stufenlose oder schrittweise Einstellung der Farbtemperatur und Dimmstufe.</p>	<b>FB4K</b>		15003	—	—	—	—	—	68,-
 <p><b>Funktürkontaktschalter</b>                      zur Schaltung der Schrankinnenbeleuchtung,                      200 mm Anschlusskabel zum Funkempfänger,                      200 mm Anschlusskabel mit 2-fach Verteiler.</p>	<b>FTKS</b>		15053	—	—	—	—	—	73,-
 <p><b>LED Microwave Sensor</b>                      500 mm Leitung mit Eurokupplung                      2000 mm Netzkabel mit Stecker                      Sensor-Reichweite: 0 - 8000 mm                      Erfassungswinkel: 130°                      Maximallaufzeit: 10 s - 10 Min</p>	<b>LMWS</b>		15081	—	—	—	—	—	68,-
 <p><b>Sicherheitsbox Glasgow</b>                      Aluminiumgehäuse schwarz, inklusive Endkappen, Spritzwassergeschützt IP 44,                      Maße (H x B x T):                      19 mm x 453 mm x 103 mm</p>	<b>SIBOX</b>		15195	—	—	—	—	—	25,-



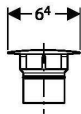

## Waschtischzubehör

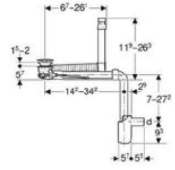
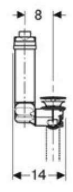
 <p><b>Tauchrohrgeruchverschluss</b></p> <p><b>Ausstattung</b></p> <ul style="list-style-type: none"> <li>• Raumsparmodell, Kunststoff weiß,</li> <li>• zum platzsparenden Anschließen von Waschbecken in Badmöbeln</li> <li>• Abgang horizontal, Sperrwasserhöhe: 50 mm</li> </ul> <p><b>Maße</b></p> <ul style="list-style-type: none"> <li>• Durchmesser: 32 mm</li> <li>• G 1 1/4"</li> </ul> 	<b>17713</b>		17713	—	—	—	—	—	47,-
--	--------------	--	-------	---	---	---	---	---	------

## ZUBEHÖR

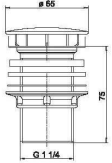

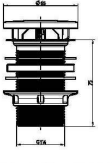

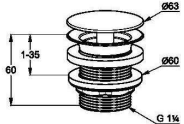

	Kurzbezeichnung	Breite in cm	Bestell-Nr.	Preisgruppen					
				2	3	4	7	9	N
  <p><b>Clou Ab- und Überlauf</b></p> <p><b>Ausstattung</b></p> <ul style="list-style-type: none"> <li>• für Waschtische ohne sichtbaren Überlauf</li> <li>• Güteüberwachung nach EN 274-3</li> <li>• hygienisch durch optimales Strömungsverhalten</li> <li>• Ablauf verschließbar</li> <li>• Betätigung über Hebelgestänge</li> <li>• Überlauffunktion unsichtbar</li> <li>• in Länge und Höhe an Waschtisch anpassbar</li> <li>• Ablaufventil verchromt</li> </ul> <p><b>Lieferumfang</b></p> <ul style="list-style-type: none"> <li>• Ablaufventil</li> <li>• Betätigungshebel</li> <li>• Stopfen</li> <li>• Waschbeckenanschluss</li> </ul>	17715	17715	—	—	—	—	—	—	72,-
  <p><b>Abdeckplatte für Clou Ab- und Überlauf</b></p> <p>Zum Austausch der im Lieferumfang enthaltenen Abdeckplatte verchromt für Clou Ab- und Überlauf aus Artikel 17715.</p> <p><b>black edition</b></p> 	17799	17799	—	—	—	—	—	—	48,-
 <p><b>Clou Ab- und Überlauf mit Tauchrohrgeruchsverschluss</b></p> <p><b>Ausstattung</b></p> <ul style="list-style-type: none"> <li>• für Waschtische ohne sichtbaren Überlauf</li> <li>• zum platzsparenden Einbau bei Waschtischen mit Unterschrank ohne Geruchsverschlussausschnitt</li> <li>• Güteüberwachung nach EN 274-3</li> <li>• hygienisch durch optimales Strömungsverhalten</li> <li>• Ablauf verschließbar</li> <li>• Betätigung über Hebelgestänge</li> <li>• Überlauffunktion unsichtbar</li> <li>• in Länge und Höhe an Waschtisch anpassbar</li> <li>• Abdeckplatte verchromt</li> </ul> <p><b>Lieferumfang</b></p> <ul style="list-style-type: none"> <li>• Ablaufventil</li> <li>• Anschlussbogen 90° aus PP</li> <li>• Betätigungshebel</li> <li>• Manschette aus EPDM</li> <li>• Stopfen</li> <li>• Tauchrohrgeruchsverschluss</li> <li>• Ventilabdeckung</li> <li>• Waschbeckenanschluss</li> </ul>  	17708	17708	—	—	—	—	—	—	234,-
				<p><i>Als Einsatz für Waschtische ohne Überlauf.</i></p> <p><i>Mit dem Clou Ab- und Überlauf als Raumsparmodell können Badezimmer- Waschtischschränke ohne Siphon-Aussparung SIA1WT bestellt werden.</i></p>					

## ZUBEHÖR



		Kurzbezeichnung	Preisgruppen							
		Breite in cm	Bestell-Nr.	2	3	4	7	9	N	
 	<b>Permanentventil</b> <b>Ausstattung</b> <ul style="list-style-type: none"> <li>Schaftventil Edelstahl/Kunststoff</li> <li>Abdeckplatte verchromt</li> <li>mit Siebeinsatz</li> <li>für Waschtische ohne Überlauf</li> </ul> <b>Maße</b> <ul style="list-style-type: none"> <li>G 1 1/4" x 65 x 75 mm</li> </ul> <b>Farbe</b> Verchromt	17710	17710	—	—	—	—	—	30,-	
	 	<b>Permanentventil</b> <b>Ausstattung</b> <ul style="list-style-type: none"> <li>Schaftventil Edelstahl/Kunststoff</li> <li>Abdeckplatte schwarz matt</li> <li>mit Siebeinsatz</li> <li>für Waschtische ohne Überlauf</li> </ul> <b>Maße</b> <ul style="list-style-type: none"> <li>G 1 1/4" x 65 x 75 mm</li> </ul> <b>Farbe</b> Schwarz	17732	17732	—	—	—	—	—	39,-
	 	<b>Permanentventil</b> <b>Ausstattung</b> <ul style="list-style-type: none"> <li>Schaftventil Messing</li> <li>Abdeckplatte Bronze Metallic farbig</li> <li>mit Siebeinsatz</li> <li>für Waschtische ohne Überlauf</li> </ul> <b>Maße</b> <ul style="list-style-type: none"> <li>G 1 1/4" x 63 x 60 mm</li> </ul> <b>Farbe</b> <ul style="list-style-type: none"> <li>Bronze Metallic farbig</li> </ul>	17110	17110	—	—	—	—	—	209,-

# Interliving Bad Serie 3715

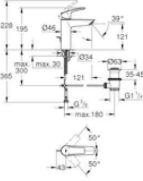
## ZUBEHÖR

		Kurzbezeichnung		Preisgruppen					
		Breite in cm	Bestell-Nr.	2	3	4	7	9	N
		17717	17717	—	—	—	—	—	152,-
		17718	17718	—	—	—	—	—	211,-
<p><b>CARLO NOBILI: Waschtisch-Einhandmischer ACQUARIO, Hochdruck</b></p> <p><b>Ausstattung</b></p> <ul style="list-style-type: none"> <li>• mit Zugstangen-Ablaufgarnitur</li> <li>• Anschluss für Warm- und Kaltwasser</li> <li>• Luftsprudler 24 mm Durchmesser</li> <li>• flexible Anschlussschläuche</li> </ul> <p><b>Maße</b></p> <ul style="list-style-type: none"> <li>• Hahnlochbohrung 35 mm Durchmesser</li> <li>• Höhe Auslauf über APL 98 mm</li> <li>• Höchster Punkt über APL 152 mm</li> <li>• Ausladung 117 mm</li> </ul> <p><b>Farbe</b></p> <ul style="list-style-type: none"> <li>• Verchromt 17717</li> <li>• Verchromt+Schwarz matt 17718</li> </ul> <p><b>black edition</b></p> 									
		17878	17878	—	—	—	—	—	184,-
		17882	17882	—	—	—	—	—	216,-
<p><b>GROHE: Waschtisch-Einhandmischer EUROSMART M, Hochdruck</b></p> <p><b>Ausstattung</b></p> <ul style="list-style-type: none"> <li>• mit Zugstangen-Ablaufgarnitur</li> <li>• Anschluss für Warm- und Kaltwasser</li> <li>• flexible Anschlussschläuche</li> </ul> <p><b>Maße</b></p> <ul style="list-style-type: none"> <li>• Hahnlochbohrung 34 mm Durchmesser</li> <li>• Höhe Auslauf über APL 121 mm</li> <li>• Höchster Punkt über APL 228 mm</li> <li>• Ausladung 121 mm</li> </ul> <p><b>Farbe</b></p> <ul style="list-style-type: none"> <li>• Verchromt 17878</li> <li>• Schwarz matt 17882</li> </ul> <p><b>black edition</b></p> 									

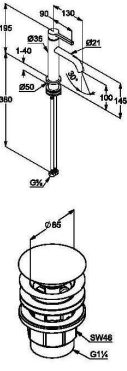
## ZUBEHÖR

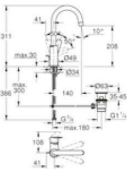
	Kurzbezeichnung	Breite in cm	Bestell-Nr.	Preisgruppen					
				2	3	4	7	9	N
<p><b>NEU</b></p> <p><b>USA CAN</b></p>  <p><b>KLUDI: Waschtisch-Einhandmischer PURA 100, Hochdruck</b></p> <p><b>Ausstattung</b></p> <ul style="list-style-type: none"> <li>• Anschluss für Warm- und Kaltwasser</li> <li>• Luftsprudler 18,5 mm Durchmesser</li> <li>• flexible Anschlussschläuche</li> <li>• mit push-open Ablaufgarnitur</li> </ul> <p><b>Maße</b></p> <ul style="list-style-type: none"> <li>• Hahnlochbohrung 35 mm Durchmesser</li> <li>• Höhe Auslauf über APL 100 mm</li> <li>• Höchster Punkt über APL 195 mm</li> <li>• Ausladung 130 mm</li> </ul> <p><b>Farbe</b> Bronzefarbig</p> 	17899		17899	—	—	—	—	—	535,-
<p><b>USA CAN</b></p>  <p><b>GROHE: Waschtisch-Einhandmischer BauEdge L, Hochdruck</b></p> <p><b>Ausstattung</b></p> <ul style="list-style-type: none"> <li>• mit Zugstangen-Ablaufgarnitur</li> <li>• Schwenkauslauf, Schwenkbereich 360°</li> <li>• Anschluss für Warm- und Kaltwasser</li> <li>• flexible Anschlussschläuche</li> </ul> <p><b>Maße</b></p> <ul style="list-style-type: none"> <li>• Hahnlochbohrung 34 mm Durchmesser</li> <li>• Höhe Auslauf über APL 208 mm</li> <li>• Höchster Punkt über APL 311 mm</li> <li>• Ausladung 140 mm</li> </ul> <p><b>Farbe</b> Verchromt</p> 	17739		17739	—	—	—	—	—	186,-

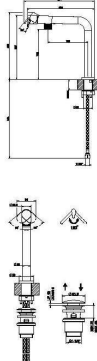

# Interliving Bad Serie 3715

## ZUBEHÖR

	Kurzbezeichnung	Breite in cm	Bestell-Nr.	Preisgruppen					
				2	3	4	7	9	N
 <p><b>USA CAN</b></p> <p><b>black edition</b></p> 	<b>GESSI: Waschtisch-Einhandmischer ALILA, Hochdruck</b>	17705 17706	17705 17706	— —	— —	— —	— —	— —	453.- 576.-
	<p><b>Ausstattung</b></p> <ul style="list-style-type: none"> <li>• Anschluss für Warm- und Kaltwasser</li> <li>• Schwenkauslauf, Schwenkbereich 120°</li> <li>• Luftsprudler 18 mm Durchmesser</li> <li>• flexible Anschlussschläuche</li> <li>• Verstärkungsplatten</li> <li>• mit Pop up Ablaufgarnitur</li> </ul> <p><b>Maße</b></p> <ul style="list-style-type: none"> <li>• Hahnlochbohrung 35 mm Durchmesser</li> <li>• Höhe Auslauf über APL 193 mm</li> <li>• Höchster Punkt über APL 258 mm</li> <li>• Ausladung 246 mm</li> </ul> <p><b>Farbe</b></p> <ul style="list-style-type: none"> <li>• Verchromt 17705</li> <li>• Schwarz matt 17706</li> </ul>	<p><i>In Verbindung mit Waschtisch ohne Überlaufloch immer ein Permanentventil verwenden.</i></p>							

# Interliving Bad Serie 3715

## ZUBEHÖR

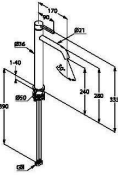
	Kurzbezeichnung	Breite in cm	Bestell-Nr.	Preisgruppen					
				2	3	4	7	9	N
  <p><b>black edition</b></p> 	<b>KLUDI: Waschtisch-Einhandmischer PURA, Hochdruck</b>	17843 17856 17877	17843 17856 17877	— — —	— — —	— — —	— — —	— — —	326,- 440,- 669,-
	<b>Ausstattung</b> <ul style="list-style-type: none"> <li>• Anschluss für Warm- und Kaltwasser</li> <li>• Luftsprudler 18,5 mm Durchmesser</li> <li>• flexible Anschlusschläuche</li> </ul>	<b>Maße</b> <ul style="list-style-type: none"> <li>• Hahnlochbohrung 34 mm Durchmesser</li> <li>• Höhe Auslauf über APL 240 mm</li> <li>• Höchster Punkt über APL 335 mm</li> <li>• Ausladung 170 mm</li> </ul>	<b>Farbe</b> <ul style="list-style-type: none"> <li>• Verchromt 17843</li> <li>• Schwarz matt 17856</li> <li>• Bronze Metallic 17877</li> </ul>	<p><i>Planungshinweis: Kombination mit Aufsatzwaschtischen ohne Hahnbank.</i>  <i>Zur Platzierung auf Waschtischplatten ist gegen Mehrpreis eine Hahnlochbohrung im Durchmesser 35 mm (AP-AUS) mittig hinter dem Waschtisch möglich.</i></p> <p><i>Wir empfehlen die Kombination mit Permanentventil 17710, 17732 oder 17110.</i></p>					



# Interliving Bad Serie 3715

## BESTELLFORMULAR

Datum:	Kunden-Nr.:
Auftrags-Nr.:	Verkäufer:
Kommission:	Bemerkung:
Liefertermin:	.....
Lieferanschrift:	.....

## Ausführung

Bestellnummer:	Frontausführung:
Korpusausführung:	Abdeckboden:
Griffausführung*:	Waschtischausführung:

\* ggf. +33,0 Punkte Mehrpreis pro Griff (siehe S.13)

## Bestellauswahl

	Bestellnummer	Menge	Beschreibung
1			
2			
3			
4			
5			
6			
7			
8			
9			
10			
11			
12			
13			
14			
15			
16			
17			
18			
19			
20			
21			

# Interliving Bad Serie 3715

Notizen / Skizzen

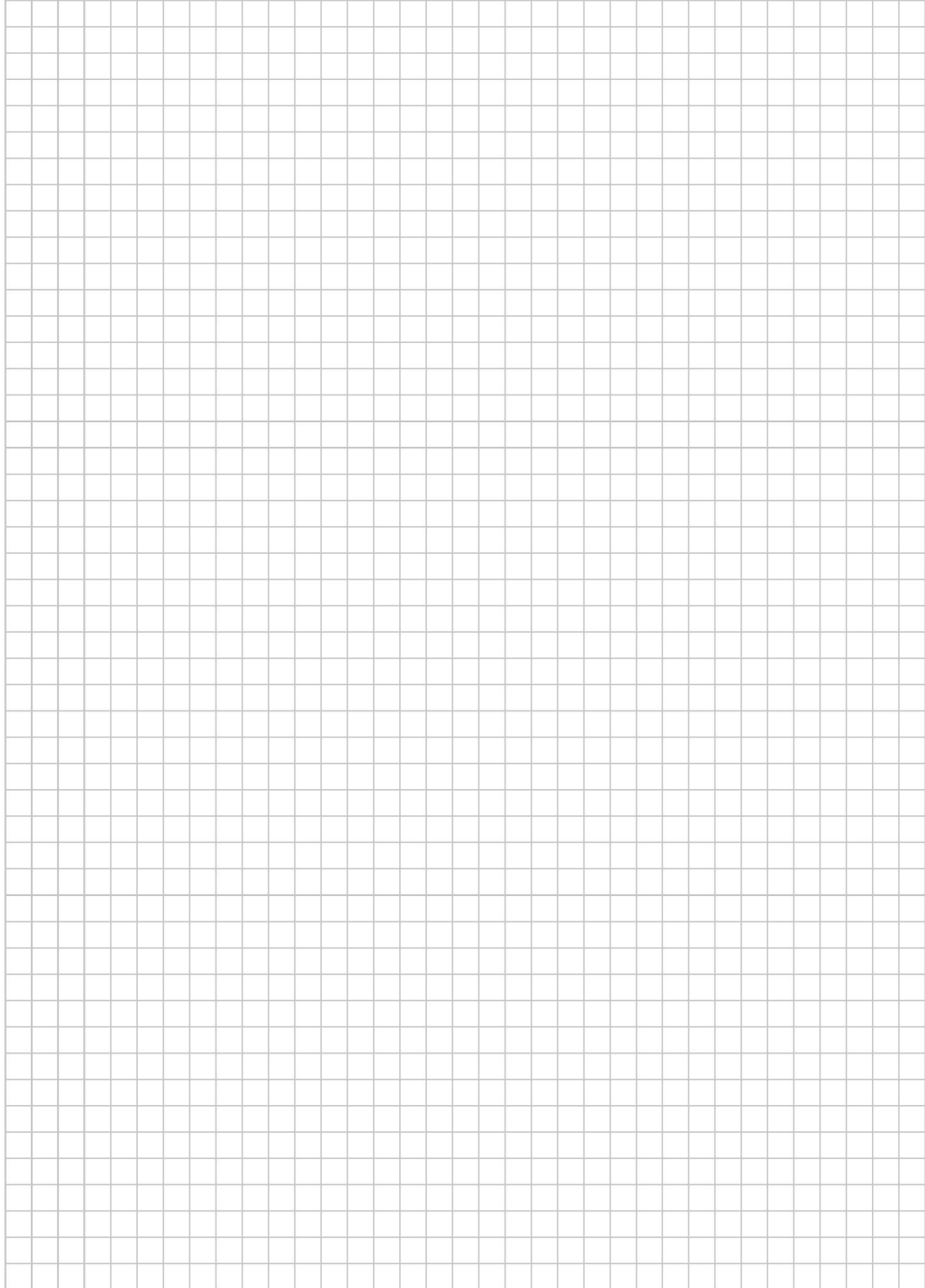

# Interliving Bad Serie 3715

Notizen / Skizzen

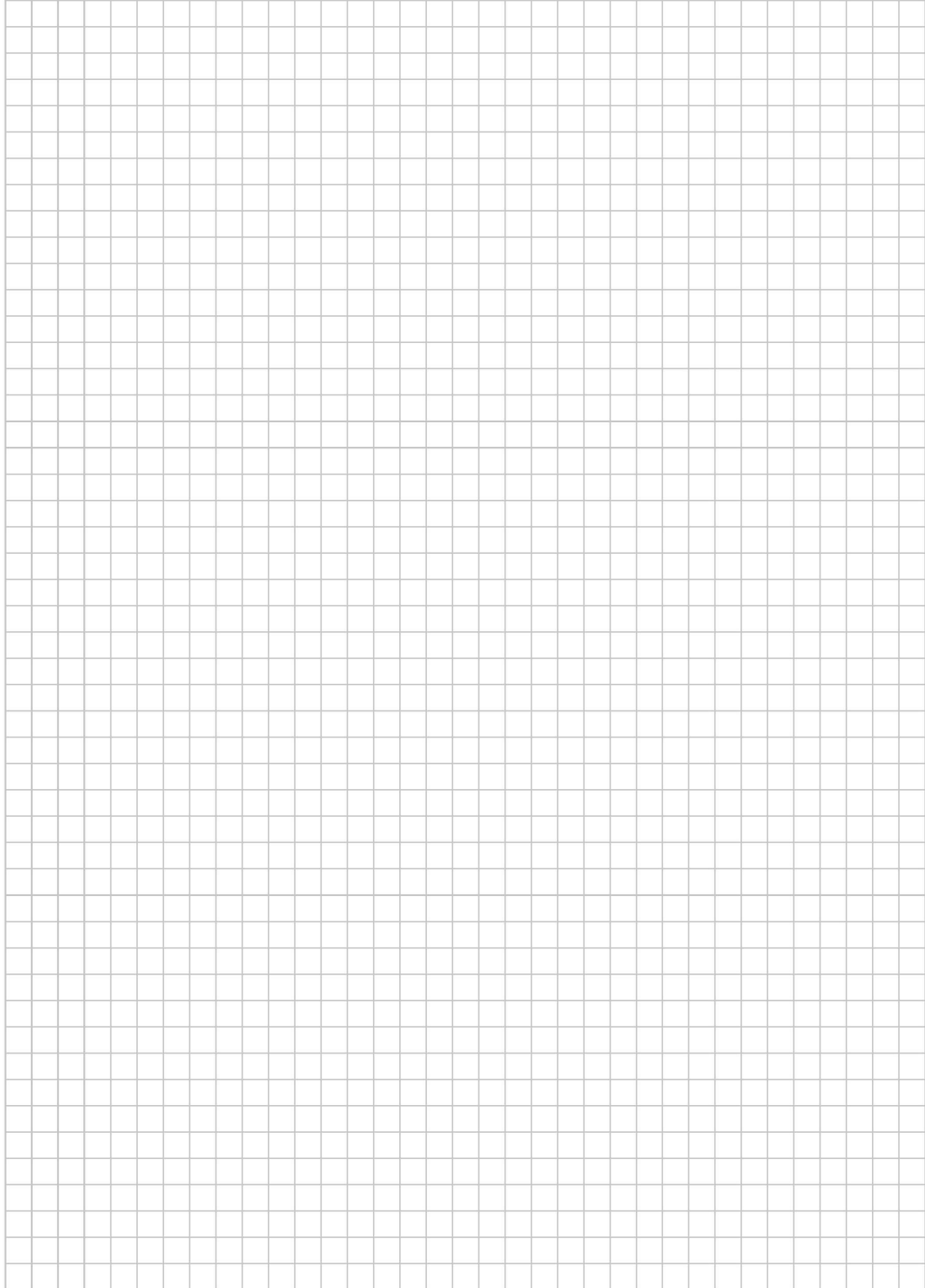

# Interliving Bad Serie 3715

## GANZHEITLICHES WOHNKONZEPT

---

Wir entwickeln durchgängige Einrichtungslösungen für das gesamte Zuhause. So lassen sich Küche, Bad, Wohnen und jetzt auch das Schlafzimmer im gleichen Stil gestalten und harmonisch miteinander verbinden. Ergänzend dazu bieten wir Lösungen für Hauswirtschaftsräume, Garderoben und Homeoffice-Bereiche, die sich nahtlos in das Gesamtkonzept einfügen. Unser Ansatz: Räume als Ganzes denken und so gestalten, dass die Inneneinrichtung ein raumübergreifendes Konzept ergibt.

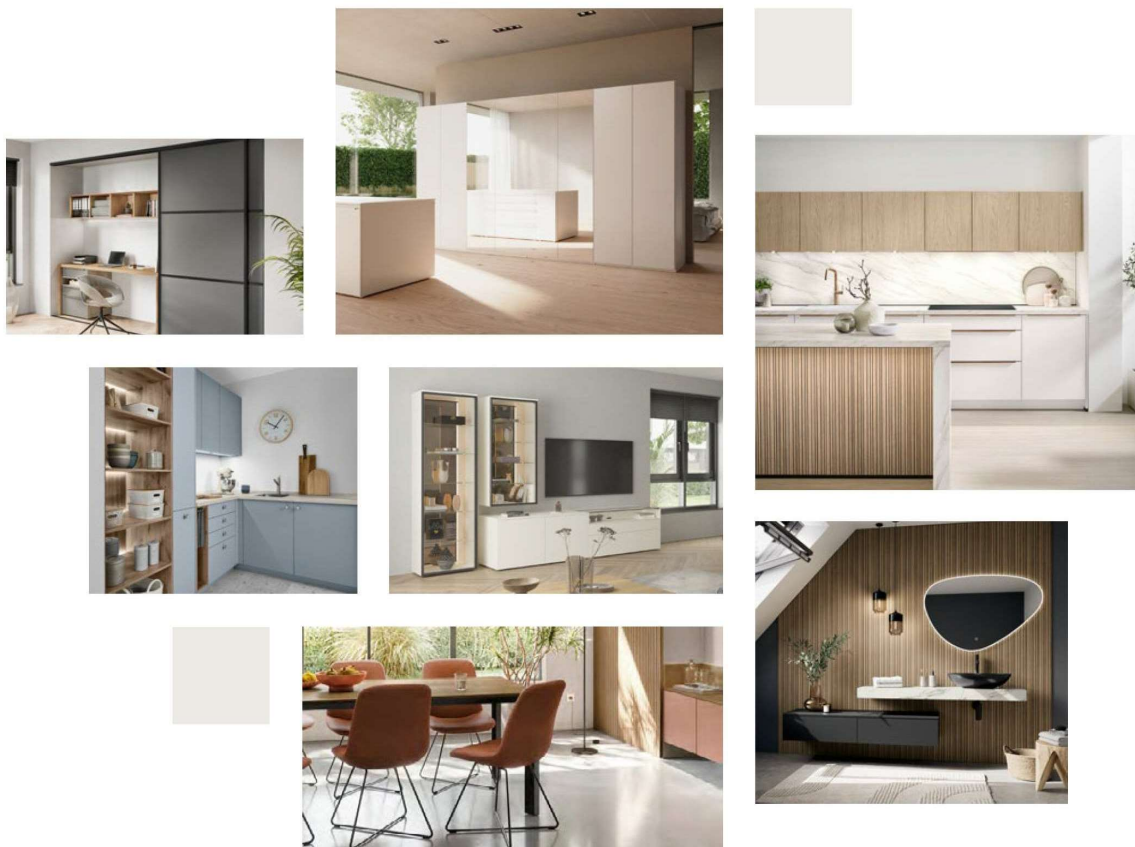

## KÜCHE

---

Mit jahrzehntelanger Erfahrung und ausgeprägter Kompetenz im Küchenbereich bieten wir Lösungen, die höchste Ansprüche an Planung, Design und Qualität erfüllen. Unsere Küchen zeichnen sich durch vielfältige und individuelle Gestaltungsmöglichkeiten aus – von maßgeschneiderten Konzepten über eine große Auswahl an Oberflächen und Dekoren bis hin zu flexiblen Planungsoptionen. Präzise Verarbeitung, langlebige Materialien und ein hoher Grad an Komfort und Funktionalität sorgen dafür, dass unsere Küchen nicht nur optisch überzeugen, sondern auch im täglichen Einsatz verlässlich bestehen.

# Interliving Bad Serie 3715

## BAD

---

Auch im Bad setzen wir auf durchgängiges Design. Hochwertige Waschtische, passende Spiegel und Stauraumlösungen werden mit ausgewählten Oberflächen und Dekoren kombiniert und präzise verarbeitet. So entsteht ein stimmiges Gesamtbild, das Komfort und Funktionalität vereint. Für durchdachte, präzise und unkomplizierte Lösungen.

## SCHLAFZIMMER

---

Nach Küche, Bad, und Wohnen lässt sich nun auch das Schlafzimmer in das ganzheitliche Einrichtungskonzept einbinden. Unsere Schranksysteme eröffnen planbare Lösungen, die sich präzise an Raum und Bedarf anpassen. Ob klassische Drehtüren oder moderne Gleittüren. Ergänzt durch passende Kommoden und Nachtkonsolen entsteht ein durchgängiger Look, der den Stil des gesamten Zuhauses fortsetzt. So wird das Schlafzimmer Teil eines harmonischen Gesamtkonzepts und bietet maximalen Wohlgefühlcharakter.

## WOHNEN

---

Wohnräume leben von Atmosphäre. Unsere Möbel für diesen Bereich verbinden zeitloses Design mit wohnlichen Akzenten. Ob großzügige Tische mit viel Platz für gemeinsames Beisammensein, komfortable Stühle oder offene Regale. Es entstehen Räume, die Alltag und besondere Momente gleichermaßen tragen. Passende Garderobenlösungen und Homeoffice-Möbel greifen den Stil auf und führen ihn nahtlos in die abgrenzenden Wohnbereiche weiter.

## HAUSWIRTSCHAFTSRAUM

---

Organisieren leicht gemacht: Vom Stauraum bis zu Arbeitsbereichen wird der Hauswirtschaftsraum mit cleverer Planung optimal genutzt. Vorräte, Putzutensilien oder Waschmittel finden strukturiert ihren Platz. Unsere durchdachten Ordnungshelfer und kombinierbaren Module schaffen zusätzlichen Raum, vereinfachen Abläufe und passen sich flexibel an Ihre Bedürfnisse an. Funktionale Details und eine klare Gestaltung sorgen dafür, dass jeder Zentimeter bestmöglich genutzt wird.

# Interliving Bad Serie 3715



## QUALITÄT MADE IN GERMANY

Ausgesuchte Materialien, exzellente Verarbeitung, Perfektion bis ins Detail: Unsere Möbel werden nach höchsten Qualitätskriterien entwickelt und gefertigt. Dabei produzieren wir ausschließlich am Standort Deutschland.

Bevor unsere Produkte in Serie gehen, werden alle eingesetzten Materialien in umfangreichen Testverfahren im Labor auf eine Mindestlebensdauer von 15 Jahren geprüft und durch internationale, unabhängige Institute kontrolliert und zertifiziert. Denn die Zufriedenheit unserer Kunden ist für uns der höchste Maßstab.

Unsere Möbel sind nach dem PEFC-Standard zertifiziert. PEFC steht für "Programme for the Endorsement of Forest Certification Schemes". Mit dieser Zertifizierung wird bescheinigt, dass bei uns Holz verwendet wird, das aus nachhaltig bewirtschafteten Wäldern und kontrollierten Quellen stammt.



# Interliving Bad Serie 3715

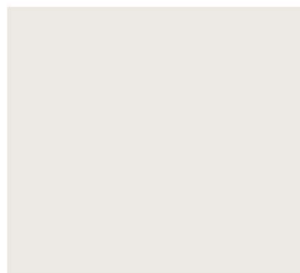
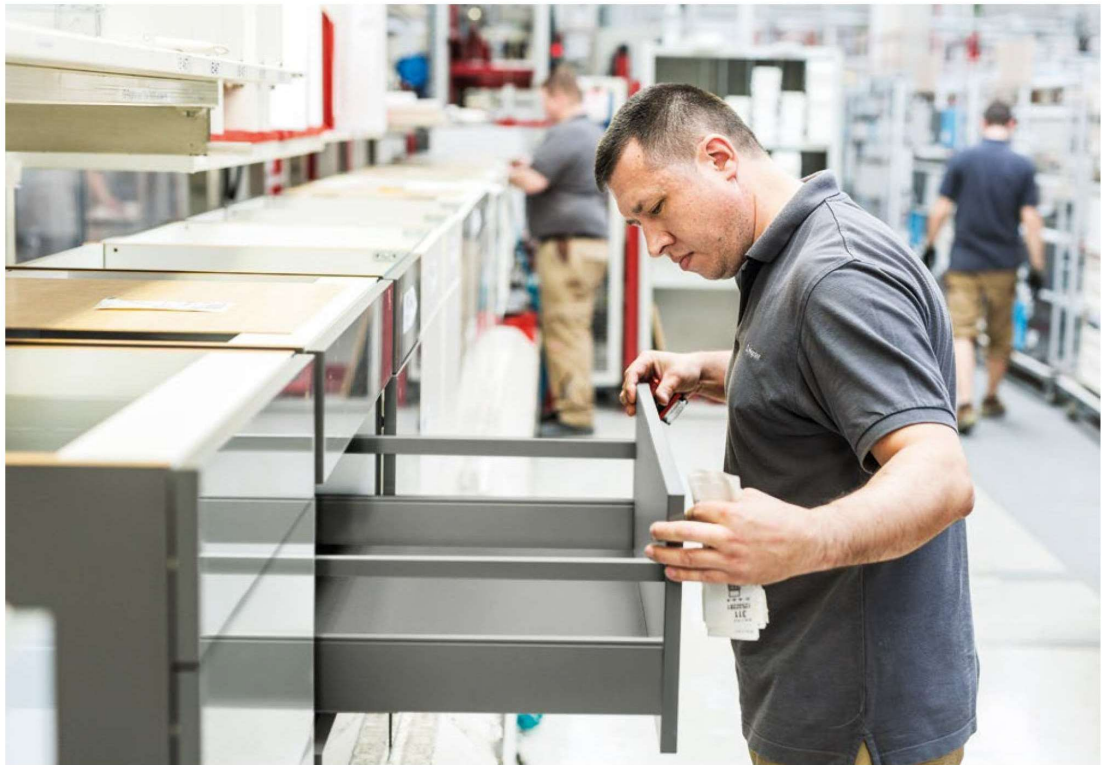

# Interliving Bad Serie 3715

